

---

User manual [EN](#)

Manual de usuario [ES](#)

Manuale d'uso [IT](#)

Podręcznik użytkownika [PL](#)

Manual do utilizador [PT](#)

Manuel de l'utilisateur [FR](#)

Benutzerhandbuch [DE](#)

Felhasználói kézikönyv [HU](#)

používateľská príručka [SK](#)

Naudotojo vadovas [LT](#)

Brukerhåndbok [NO](#)

Manual de utilizare [RO](#)

Användarmanual [SV](#)

Ръководство за потребителя [BG](#)

---

IRUDEK 2000 S.L.  
Pol. Erribera 8A  
20150 Aduna (Guipúzcoa)  
España  
Tfno: +34 943 69 26 17  
Fax: +34 943 69 25 26  
[irudek@irudek.com](mailto:irudek@irudek.com)

	<ul style="list-style-type: none"> <li>• Fall arrest harness EN361</li> <li>• Arnés anticaídas EN361</li> <li>• Imbracatura anticaduta EN361</li> <li>• Arnês anti-queda EN361</li> <li>• Uprząż chroniąca przed upadkiem EN361</li> </ul>
	<ul style="list-style-type: none"> <li>• Fall arrest harness EN361 + EN358</li> <li>• Arnés anticaídas EN361 + EN358</li> <li>• Imbracatura anticaduta EN361 + EN358</li> <li>• Arnês anti-queda EN361 + EN358</li> <li>• Uprząż chroniąca przed upadkiem EN361 + EN358</li> </ul>
	<ul style="list-style-type: none"> <li>• Fall arrest harness EN361 + EN358 + EN813</li> <li>• Arnés anticaídas EN361 + EN358 + EN813</li> <li>• Imbracatura anticaduta EN361 + EN358 + EN813</li> <li>• Arnês anti-queda EN361 + EN358 + EN813</li> <li>• Uprząż chroniąca przed upadkiem EN361 + EN358 + EN813</li> </ul>
	<ul style="list-style-type: none"> <li>• Correct</li> <li>• Correcto</li> <li>• Corretto</li> <li>• Correcto</li> <li>• Poprawnie</li> </ul>
	<ul style="list-style-type: none"> <li>• Incorrect</li> <li>• Incorrecto</li> <li>• Non corretto</li> <li>• Incorrecto</li> <li>• Nieprawidłowa strona</li> </ul>

## MAINTENANCE

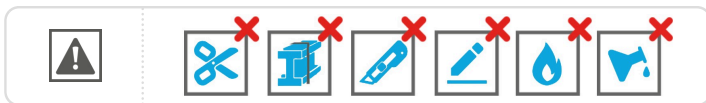

	EN 361	EN 358	EN 813	EN 1497	AVAILABLE SIZES	TESTED 140Kg
LIGHT/LIGHT PLUS P1		●			U	●
LIGHT/LIGHT PLUS 2	●				S-M L-XL XXL-XXXL	●
LIGHT/LIGHT PLUS 1, 3, 5	●				U	●
LIGHT/LIGHT PLUS 4	●	●			S-M L-XL XXL-XXXL	●
LIGHT/LIGHT PLUS 11	●	●	●		U	●
LIGHT/LIGHT PLUS 14	●		●		U	●
EXPERT 1/1 PRO, EXPERT PRO 50/ 55	●				S-M L-XXL	●
EXPERT 2/2 PRO/DE, EXPERT PRO 100 /200	●	●			S-M L-XXL	●
EXPERT 3 PRO/5 PRO, EXPERT PRO 300/500	●	●	●		S-M L-XXL	●
WIND 1/1 PRO, WIND BLUE 1	●			●	S-M L-XXL	●
WIND 2/2 PRO, 4/4 PRO, WIND BLUE 2/4	●	●		●	S-M L-XXL	●
WIND 3/3 PRO, WIND BLUE 3	●	●	●	●	S-M L-XXL	●
GRAVITY 1	●	●	●		S-M L-XXL	●
GRAVITY 2		●	●		S-M L-XXL	●
DIELECTRIC 4	●	●			S-M L-XXL	●
ZERO	●	●	●		XS-M L-XXL	●
ZERO SIT		●	●		XS-M L-XXL	●

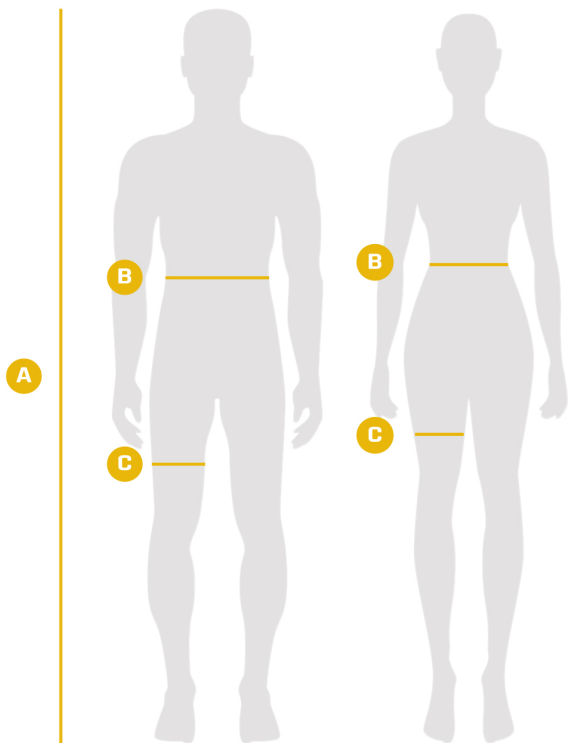

MODEL	SIZE	A	B	C
LIGHT/LIGHT PLUS P1	Univ.			
LIGHT/LIGHT PLUS 1	Univ.	190 - 200		105
LIGHT/LIGHT PLUS 2	S-M L-XL 2XL-3XL	150 - 185 175 - 200 190 - 220		25 - 70 25 - 85 25 - 90
LIGHT/LIGHT PLUS 3	Univ.	190 - 200		25 - 85
LIGHT/LIGHT PLUS 4	S-M L-XL 2XL-3XL	150 - 185 175 - 200 190 - 220	78 - 115 80 - 140	25 - 70 25 - 85 25 - 90
LIGHT/LIGHT PLUS 5	Univ.	190 - 200		30 - 95
LIGHT/LIGHT PLUS 11	Univ.	160 - 200	80 - 110	55 - 85
LIGHT/LIGHT PLUS 14	Univ.	190 - 200		25 - 95
EXPERT 1/1 PRO, EXPERT PRO 50/85	S-M L-2XL	190 - 185 175 - 210		45 - 70 45 - 100
EXPERT 2/2 PRO/DE, EXPERT PRO 100/200	S-M L-2XL	190 - 185 175 - 210	90 - 130 100 - 155	45 - 70 45 - 100
EXPERT 3 PRO, EXPERT PRO 300	S-M L-2XL	160 - 185 175 - 200	80 - 130 100 - 155	55 - 70 55 - 85
EXPERT 5 PRO, EXPERT PRO 500	S-M L-2XL	190 - 185 175 - 210	90 - 130 100 - 155	45 - 70 45 - 100
WIND 1/1 PRO, WIND BLUE 1	S-M L-2XL	190 - 185 175 - 210		45 - 70 45 - 100
WIND 2/2 PRO/4 PRO, WIND BLUE 2/4	S-M L-2XL	190 - 185 175 - 210	90 - 130 100 - 155	45 - 70 45 - 100
WIND 3/3 PRO, WIND BLUE 3	S-M L-2XL	160 - 185 175 - 200	90 - 130 100 - 155	55 - 70 55 - 85
GRAVITY 1	S-M L-2XL	160 - 185 175 - 200	80 - 140 90 - 155	55 - 70 55 - 85
GRAVITY 2	S-M L-2XL		80 - 140 90 - 155	55 - 70 55 - 85
ZERO	XS-M L-2XL	150 - 185 175 - 210	80 - 130 100 - 155	50 - 70 55 - 85
ZERO SIT	XS-M L-2XL		80 - 140 90 - 155	50 - 70 55 - 85
DIELECTRIC 4	S-M L-2XL	190 - 185 175 - 210	90 - 130 100 - 155	45 - 70 45 - 100

H.1

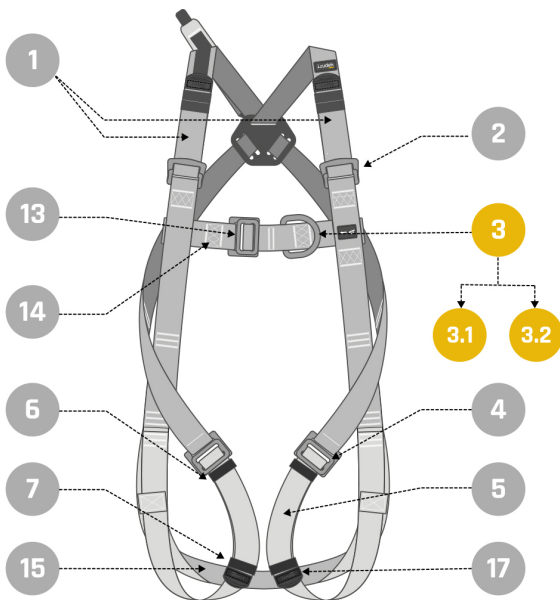

3.1



3.2



ELDU



H.1

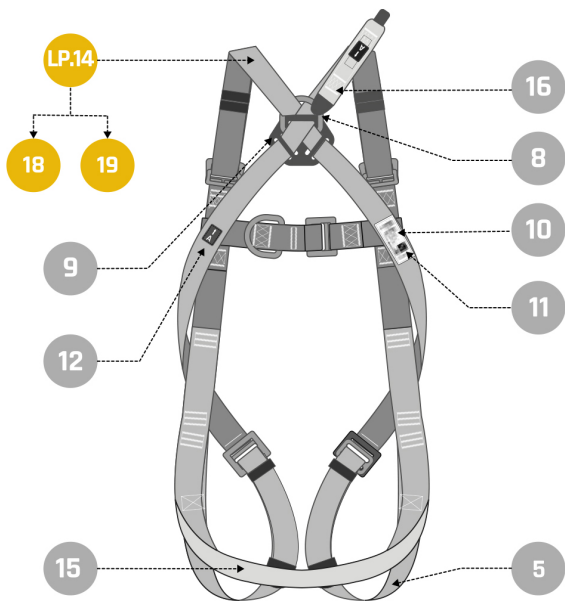

LP.14



18



19



H.2

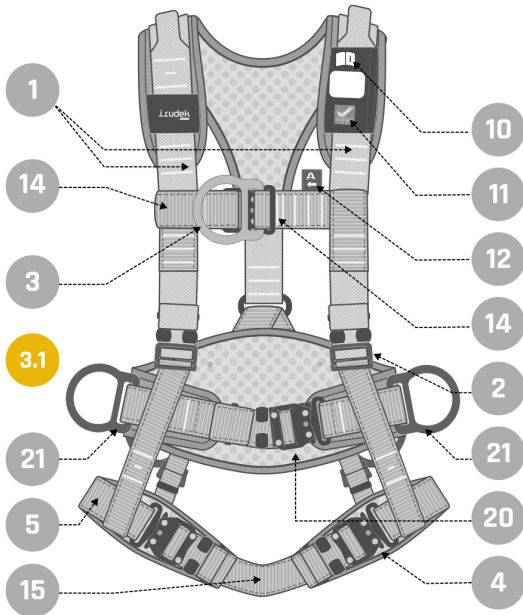

3.1



ELDU



H.2

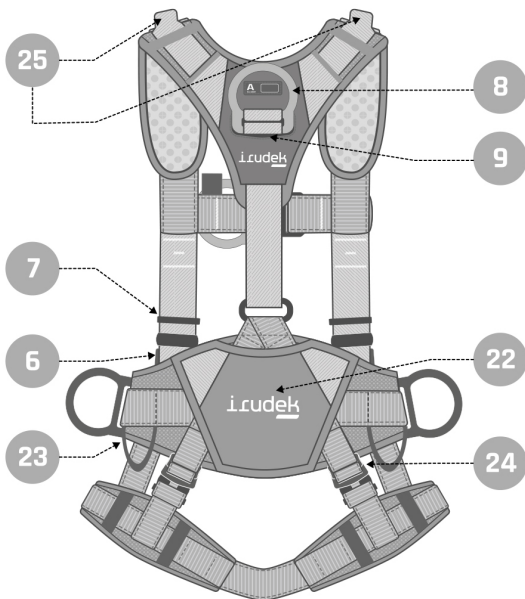

H.3

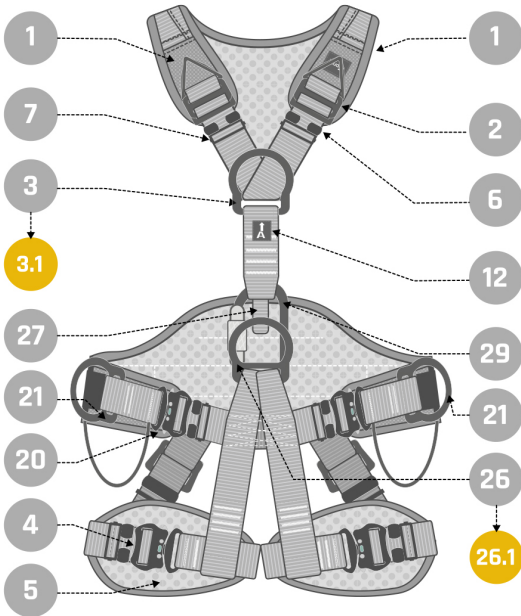

3.1



26.1



ELDU



H.3

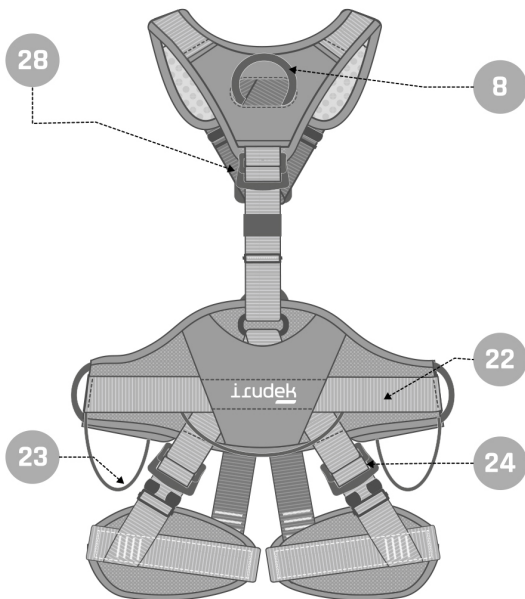

10

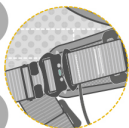

11

1.1



1.2



1.3

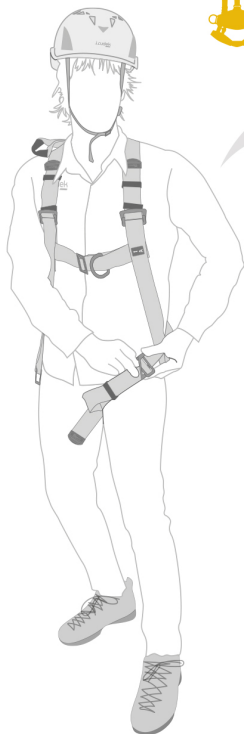

1.4

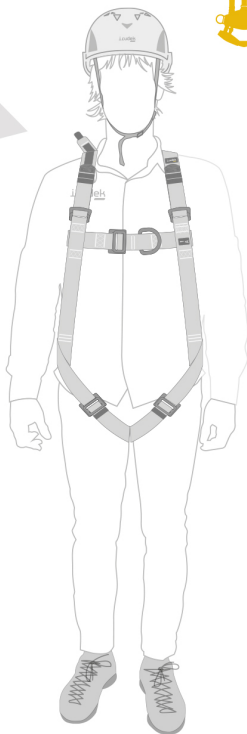

2.1

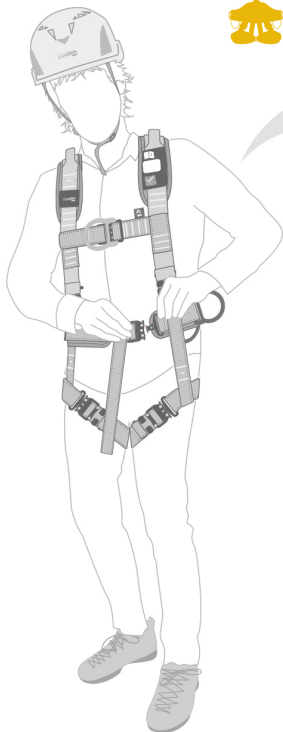

2.2

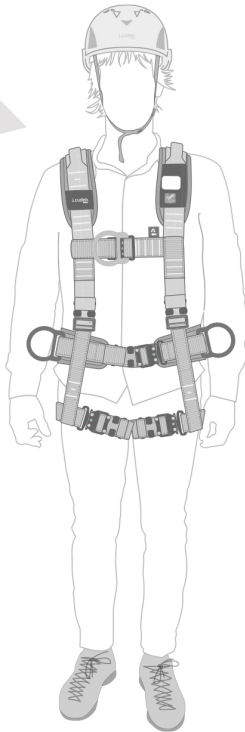

3.1



3.2

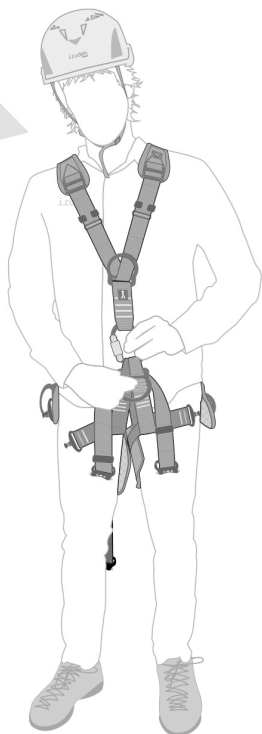
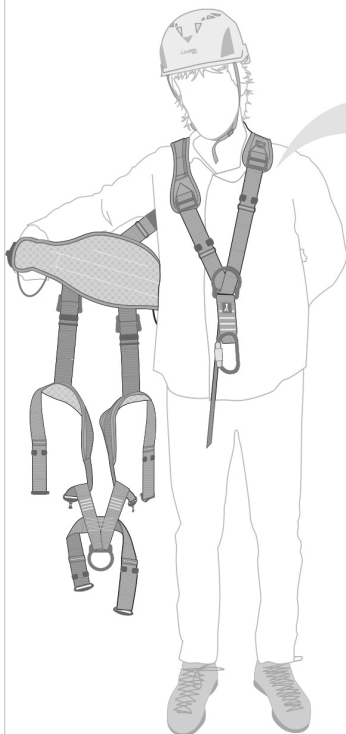

3.3

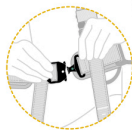
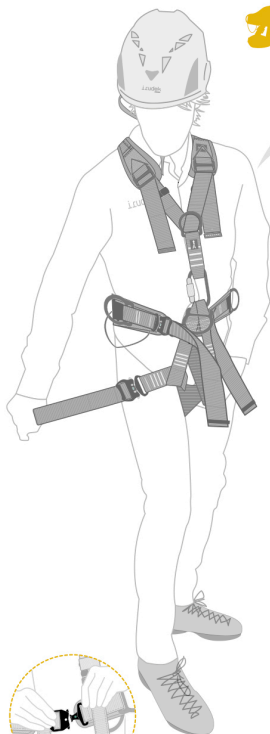

3.4



3.5

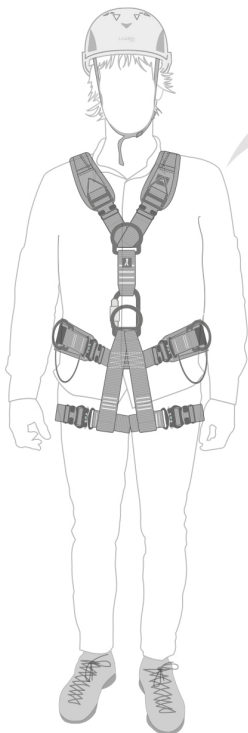

4



A

1.1

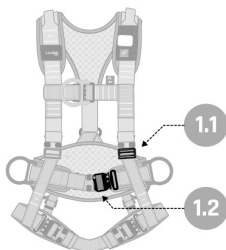
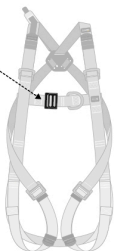

1.1

1.2

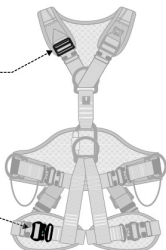

A.1

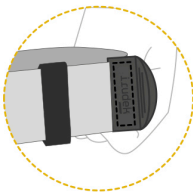
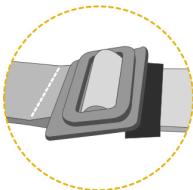
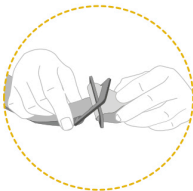

A.2

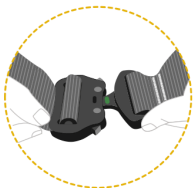

B

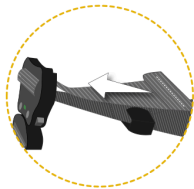
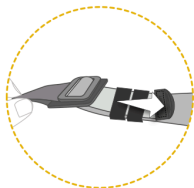

B.1

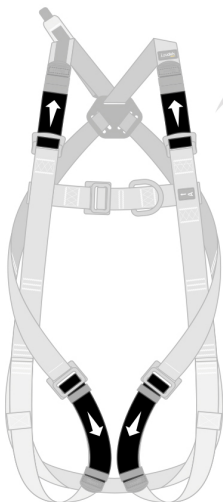

B.2

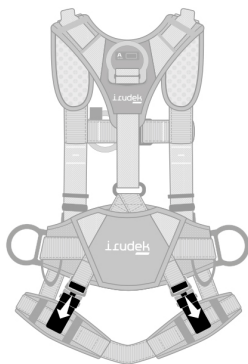
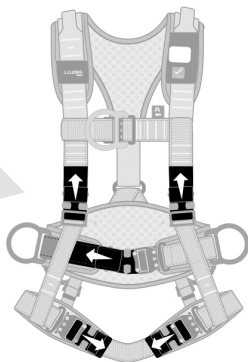

B.3

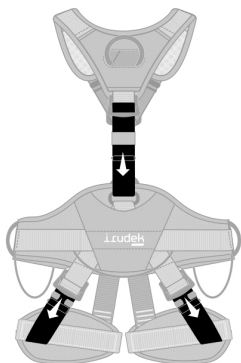
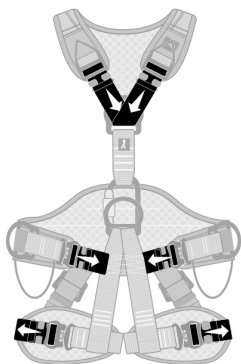

A

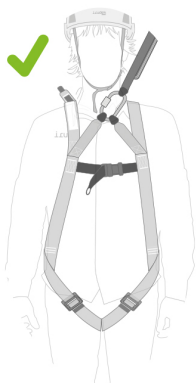

B

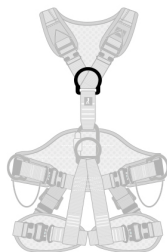

EN 361

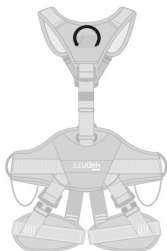
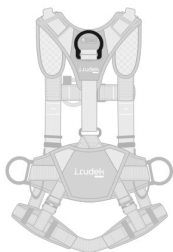
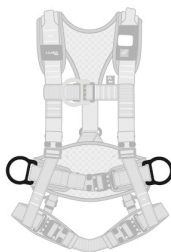
**C****EN 361****D****EN 358****E****EN 1497**

F

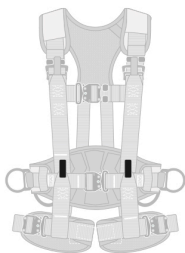
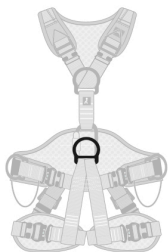

EN 813

G



**H**

5 kg ✓

10 kg ⚠

&gt; 10 kg ✗

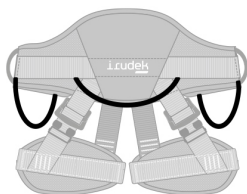
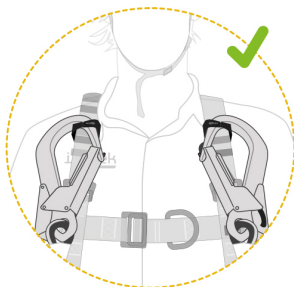
**I**

- Manufacturer
- Fabricante
- Productore
- Producent



- Read the instructions
- Leer las instrucciones
- Leggere le istruzioni
- Leia as instruções
- Przeczytaj instrukcję



- CE, complies with EU Regulation 2016/425
- CE, cumple reglamento EU 2016/425
- CE, è conforme al Regolamento UE 2016/425
- CE, está em conformidade com o Regulamento da UE 2016/425
- CE, jest zgodny z rozporządzeniem UE 2016/425



- Model
- Modelo
- Modello
- Modelo



- Regulations
- Normativa
- Regolamenti
- Regulamentos
- Przepisy



- Lot-serial no.
- N.º lote-série
- Numero di lotto-serie
- Número de série-lote
- Nr partii-serii



- Date of manufacture
- Fecha de fabricación
- Data di produzione
- Data de fabrico
- Data produkcji



- Size
- Talla
- Dimensione
- Tamanho
- Rozmiar



- Maximun load
- Carga máxima
- Carico massimo
- Carga máxima
- Maksymalne obciążenie



- Connecting points for fall arrest
- Puntos de anclaje para la detención de caídas
- Punti di ancoraggio per l'arresto delle cadute
- Pontos de ancoragem para retenção de quedas
- Punkty kotwiczące do systemu powstrzymywania spadania



- QR



- Irudeck's App NFC Chip
- Chip NFC para App IruCheck
- App Chip NFC di Irudeck
- Aplicação Irudeck's App NFC Chip
- Aplikacja Irudeck's App NFC Chip

**IRUDEK**  
EXPERT 5 PRO  
CE 0161

EN 361:2002  
EN 358:2018  
EN 813:2008  
LOT N° / SERIAL  
XX/XXXX  
S-M

NAME:



IRUDEK 2000 S.L. 20190, ADUNA - SPAIN

- Labeling example
- Ejemplo de etiquetado
- Esempio di etichettatura
- Exemplo de rotulagem
- Przykład etykietowania

## CONTROL SHEET

REFERENCE

BATCH NUMBER, SERIAL NUMBER

YEAR OF MANUFACTURE

DATE OF PURCHASE

DATE OF INITIAL USE

USER NAME

## INSPECTION HISTORY

DATE

OBJECTIVE

INSPECTOR  
NAME  
SIGNATURE

COMMENTS

NEXT INSPECTION DATE

## EN

Read the operating instructions carefully before using the harness, train yourself properly, familiarise yourself with it and use it responsibly. Activities at height involve serious risks not outlined in this manual, where each user is responsible for the management of such risks, their safety, their actions and the consequences of these, if you do not assume this or do not understand this manual, do not use the equipment.

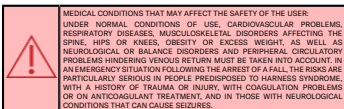

## DESCRIPTION

This fall prevention harness is a basic component of a fall prevention system as specified in Standard EN 363:2018.

The use of the harness with a fall arrest subsystem shall be compatible with the instructions for use of each component of the system and with the Standards: EN 353-1:2014+A1:2017, EN 353-2:2024, EN 355:2002, EN 360:2003, EN 362:2004, in combination with anchorages EN 795:2012.

Fall prevention harnesses are personal protection equipment (PPE) to prevent falls from heights and comply with Standard EN 361:2002.

Some fall arrest harnesses are equipped with a positioning belt (EN 358:2018), may also incorporate a seat harness (EN 813:2024) for use in restraint, securing or rope access systems or may incorporate rescue evacuation anchorages (EN 1487:2007).

The Light Plus P1 positioning belt, and the Gravity 2 and Zero Sit seat and positioning harnesses are not a fall arrest harness and their use is restricted to positioning and restraint work.

Seat harnesses and their use is restricted to positioning and restraint work.

IRUDEK harnesses comply with Regulation 2016/425 (EU) on PPE.

The harness is made of PA and PES synthetic fibres. The steel buckles and fasteners have a surface treatment in accordance with EN 352.

The declaration of conformity is available at the following link:

<http://www.irudek.com>

## NOMENCLATURE

Types of harnesses: H1 - Light/Light Plus 1, 2, 3, 5 y 14. Expert 1/1 PRO, Expert Pro 50/55. Wind 1/1 PRO, Wind Blue 1. H2 - Light/Light Plus 4 y P1. Expert Pro 100/200, Expert 2/2 PRO/DE. Wind 2/2 PRO, 4/4 PRO, Wind Blue 2/4, Dielectric 4. H3 - Light/Light Plus 11. Expert 3/3 PRO/DE, Expert Pro 300/500, Wind 3/3 PRO, Wind Blue 3. Gravity 1/2.

Description of parts: 1-Shoulder pads, 2-Shoulder pad adjustment loops, 3-Sternal D-rings, 31-External D-rings, A/2 - Light/Light Plus 5 or Gravity 2 PRO, Expert Pro 500, 2,3-External textile A/2, Light/Light Plus 2 rings, 4-Leg loops, 5-Leg loops, 6-Antislip system part, 7-Restraint parts for access webbing, 8-Dorsal D-ring, 9-Dorsal plate, 10-Identification label, 11-Irudek NFC ready, 12-A or A/2 anchor point identification, 13-Sternal adjustment loop, 14-Sternal webbing, 15-Subglottal strap, 16-Extension strap, 17-Lap belt end protection, 18-Evacuation D-ring, 19-Evacuation D-ring extension straps, 20-Belt adjustment buckle, 21-Positioning D-ring, 22-Belt, 23-Portamaterials, 24-Leg height buckles, 25-Evacuation textile strap, 26-Ventral D-ring, 26i-Ventral textile loops on Expert 5 PRO, Expert Pro 500, 27-External ascender strap, 28-Dorsal buckle, 29, Carabiner, LEDU - Compatible with LEDU hook holder.

## USE RESTRICTIONS

- This equipment must be used by one person only.
- The maximum rated weight of each harness is 140 kg, including the material.
- The anchoring point for the fall prevention system must be above the position of the user. The anchoring point must have a minimum static strength of 12 kN (metal) or 18 kN (textile) and comply with the requirements of Standard EN 795:2012.
- On equipment intended for use in a fall arrest system it is essential for safety that the anchorage device or anchorage point is located above the user's position and the work is carried out in such a way as to minimise both the risk of falling and the fall height.
- This personal protection equipment must not be used by individuals with health conditions that can impair their safety during normal use or in emergency conditions.
- This personal protection equipment must only be used by individuals who have received training in its use and are capable of using it safely.
- A fall prevention harness is the only body-worn device that can be used in a fall prevention system.
- Warning: Immobility suspension in a harness for a prolonged period of time can cause injury or even death. It is therefore necessary to minimise this period of immobile suspension.
- When using a work positioning system, the user normally relies on that positioning equipment to maintain stability. Therefore, it is essential to use a back-up system, e.g. a fall arrest system.
- For positioning work, it is essential for safety that the anchorage point used in such a system is above waist height.
- The EN 358 lap belt is not suitable for fall arrest purposes and the lap belt shall not be used if there is a foreseeable risk of the wearer being suspended or exposed to tension on the belt, such as that which would be caused by a fall.
- The EN 358 belt is designed to hold a position while the feet support the load of the worker's weight. It is not designed to support the load of a suspended person's body.
- It is essential for safety that the anchorage device or anchorage point

## WEARING AND FASTENING

The harness should be the right size for the user. A harness with straps that are too loose or too tight can restrict user movement, thereby not providing the necessary degree of protection. See the sizes table.

Each harness model has specific features and is done by following certain steps. Check the pictograms to find the sequence that corresponds to each model.

Place the harness over the body, ensure that the straps are not twisted and that all the buckles and snap hooks are properly connected.

After placing all the straps, use the buckles to adapt the harness to the body. Place the anti-slip system part against the buckle and store the excess strap correctly.

## Fall prevention harness (EN 361:2002)

To locate the fall prevention anchoring points on the harness, look for the "A" mark, which should be near the anchoring point. The "A/2" label means that it is necessary to connect two connection points

with the same identification at the same time. It is forbidden to connect the protection system to a single connection point labelled "A/2".

If use is made of the dorsal D ring extension strap along with an energy absorbing lanyard as per EN 355:2002, the maximum total length cannot exceed 2 metres, including the snap hooks and the extension strap.

## Positioning belt (EN 358:2018)

Harnesses provided with a positioning belt can be used to keep the user in their working position (positioning) or prevent them from reaching a point from which they can fall (restraint). The lateral positioning D rings should not be used for fall prevention.

The Zero rings incorporate a rear textile ring on the back of the belt which is intended to be used as a retention ring; this ring must not be used as a fall arrest device.

## Seat harness (EN 813:2024)

The sit harness is used in positioning, restraint or rope access systems. The waist D ring should not be used for fall prevention.

## Rescue harness (EN 1487:2007)

The D ring (LP16) on the rescue belt or the textile rescue rings on the shoulders (WB 1, 2, 3 and 4) are used exclusively to connect to rescue equipment during a rescue operation. They should not be used for fall prevention. If textile rings (WB range) are used, a rescue belt (Boomer) must be fastened.

## Suspension test

Before using the harness, the user should carry out a suspension test in a safe place to ensure that the harness size is appropriate, the fit is correct and that it is sufficiently comfortable for the expected working conditions.

Do not use this harness if it does not fit properly.

## CHECKS BEFORE USE

Prior to use, a visual and functional inspection of its components must be carried out by the user, verifying that they do not show signs of deterioration, excessive wear, corrosion, abrasion, degradation due to UV radiation, cuts and incoherent use. Special attention should be paid to straps, seams, anchorage rings, buckles and adjustment elements.

If any defects, anomalies or damage are found in the personal protection equipment that entail a loss of protection, it must be removed from use.

## CHECKS DURING USE

While using the equipment, pay special attention to any hazardous circumstances that may affect equipment performance and user safety, including the following:

- The labelling on the safety components.
- Accidental contact with sharp edges.
- Various types of damage, such as cuts, abrasion and/or corrosion.
- The negative effect of weather conditions.
- "Pendulum" falls.
- Effects of extreme temperatures.
- Effects after contact with chemical products.
- Electrical conductivity.
- It is essential that all fasteners and fittings are checked regularly.

## WARRANTY

This product has a 3-year warranty that covers manufacturing and raw material defects. The warranty does not cover wear, corrosion or damage caused by storage, transport or improper or intensive use.

The warranty application must be submitted along with the purchase receipt. If a manufacturing defect is found, IRUDEK agrees to repair, replace or refund the product for an amount that does not exceed the price stated in the product invoice.

## WASTE MANAGEMENT

Products without electrical components: dispose of the product safely at the end of its useful life. Separate textiles, plastics and metal materials as far as possible for environmental management.

Electrical or electronic products / with batteries: This product contains electrical components or batteries and must be disposed of with household waste. Please hand it over to an authorised waste collector or consult [www.irudek.com](http://www.irudek.com) for proper disposal.



## USEFUL LIFE

The estimated useful life of textile equipment is 12 years from the date of manufacture (2 years of storage and 10 years of use). Metal equipment has an unlimited useful life.

The following factors can reduce the product's useful life: intensive use, contact with chemical substances, especially aggressive environments, exposure to extreme temperatures, exposure to ultraviolet rays, abrasion, cuts, strong impacts, improper use, transport and/or maintenance.

## TRANSPORT

This personal protection equipment must be transported in packaging that protects it against humidity and any mechanical, chemical and/or thermal damage.

## STORAGE

This personal protection system must be stored in a package with plenty of room in a dry place, protected against sunlight, ultraviolet rays, dust, sharp objects, extreme temperatures and aggressive substances.

## REQUIREMENTS

Prior to the use of the equipment, a rescue plan has to be established in order to be able to execute it in case of emergency.

Do not make any changes or add any elements to the equipment without prior written authorisation from the manufacturer.

The equipment must not be used outside its scope of limitations or for any purpose other than its intended purpose.

Make sure that the equipment components are compatible with the system it is assembled to. Make sure that all the elements are appropriate for the proposed application. It is forbidden to use the protection system in the operation of an individual component is affected by or interferes with the operation of another component. Perform a periodic inspection of the connections and adjustments of the components to ensure that they do not come loose accidentally.

If any wear or damage is detected or there are any doubts as to safe conditions of use, this personal protection equipment should be removed from use immediately. It must not be used again until an authorised individual presents a written confirmation that it is in suitable condition to be used.

If the equipment has prevented a fall, it should be removed from service.

Before each use, for safety purposes it is essential to verify the minimum distance of free space required under the user's feet to avoid colliding with the ground or any other obstacle in the event of a fall. Detailed information regarding the minimum requirements of free space can be found in the instructions of the corresponding fall prevention system components.

If the product is resold outside the original country of destination, the reseller must provide instructions of use, maintenance, periodic inspection and repair in the language of the country where the equipment will be used.

#### MAINTENANCE INSTRUCTIONS

##### Visual inspection

Users should perform a visual and functional inspection of the equipment before using it.

If the equipment has undergone unusual or extraordinary conditions, a special inspection should be carried out by the manufacturer or a competent person authorised by the manufacturer.

At least every 12 months, a thorough periodic overhaul must be carried out by the manufacturer or a competent person authorised by the manufacturer, in strict accordance with IRUDEK's periodic overhaul procedures. The safety of the users depends on the continued efficiency and durability of the equipment. The periodic inspection must be certified according to the requirements of EN 365:2004, determining the validity of the certificate and the date of the next inspection.

The product marking must be legible.

Any pertinent observations must be entered in the equipment inspection certificate.

If any defects, anomalies or damage are found in the personal protection equipment that entail a loss of protection, it must be removed from use.

##### Cleaning

This personal protection equipment must be cleaned without causing any damage to the materials used for its manufacture or to the user. The cleaning procedure must be followed strictly. Clean textile and plastic materials (belts, ropes or cloth) or a brush. Do not use any type of abrasive material. To clean the equipment thoroughly, wash it by hand at a temperature between 30 and 40°C, using neutral soap. Use a moist cloth for the metal parts. If the equipment gets wet due to use or cleaning, let it dry naturally in a well-ventilated place, away from direct heat or chemical compounds.

The disinfection process shall be carried out in the same way as the deep cleaning process.

##### Repair

The equipment must only be repaired by the manufacturer or a person authorised to do so and following the procedures established by the manufacturer. Instructions for repair will be provided in the official languages of the country where the equipment is put to use.

#### CONTROL SHEET

The control sheet should be completed before the equipment is delivered for its first use.

All the information about the personal protection equipment (name, serial number, date of purchase and date of first use, user name, periodic inspection and repair log and next periodic inspection date) must be entered in the equipment's control sheet.

The sheet must be completed exclusively by the person responsible for the protection equipment.

##### InCheck

The InCheck application is used for easy, effective control of fall prevention equipment. Its use is recommended to trace these products, thereby replacing the Control Sheet.

#### NOTIFIED BODY

Notified body which carried out the EU-type examination: AITEK, Carreters Banyeres, 03801 Alcoy, Spain (Notified Body number 0161) and Notified Body involved in the production control process: AITEK, Carreters Banyeres, 03801 Alcoy, Spain (Notified Body number 0161)

#### TRANSLATIONS: EXPLANATORY NOTE

The translation of all documents originally written in Spanish is done by an external translator and is provided as part of an information service to the global community. Inaccuracies may arise as a result of language restrictions and translation errors. IRUDEK does not verify the accuracy of translations made by third parties and therefore assumes no liability whatsoever in relation to any disputes and/or claims that may arise as a result of errors, omissions or ambiguities in the translated material contained herein. Any person or body relying on such translated material does so at his or her own risk and responsibility. In case of doubt or dispute as to the accuracy of the translated text, the English language equivalent shall prevail. If you wish to report an error or inaccuracy in the translation, we invite you to write to us at info@irudek.com

## ES

Lea atentamente las instrucciones de uso antes de utilizar el arnés, fórmese adecuadamente, familiarícese con el y haga un uso responsable. Las actividades en altura conllevan riesgos graves no reflejados en este manual, donde cada usuario es responsable de la gestión de dichos riesgos, su seguridad, sus actos y las consecuencias de éstos, si no lo asume así o no contiene este manual, no utilice el equipo.



**CONDICIONES MÉDICAS QUE PUEDEN AFECTAR LA SEGURIDAD DEL USUARIO.**  
EN CONDICIONES NORMALES DE USO, DEBEN TENERSE EN CUENTA LOS PROBLEMAS CARDIOVASCULARES, LAS ENFERMEDADES RESPIRATORIAS, LOS TRASTORNOS MUSCULOESQUELÉTICOS QUE AFECTEN A LA COLUMNA VERTEBRAL, LAS CAÍDAS O LAS ROLLOREAS, LA OBESIDAD O EL EXCESO DE PESO, ASÍ COMO LOS TRASTORNOS NEUROLÓGICOS O DEL EQUILIBRIO Y LOS PROBLEMAS CIRCULATORIOS PERIFÉRICOS QUE DIFICULTEN EL RETORNO VENOSO. EN UNA SITUACIÓN DE EMERGENCIA TRAS LA DETECCIÓN DE UNA CAÍDA, LOS RIESGOS SON ESPECIALMENTE GRANDES EN PERSONAS PRÉDISPUESTAS AL SÍNDROME DEL ARNÉS, CON ANTECEDENTES DE TRAUMATISMOS O LESIONES, CON PROBLEMAS DE COAGULACIÓN O EN TRATAMIENTO ANTICOAGULANTE, Y EN AQUELLAS QUE PADEZCAN ENFERMEDADES NEUROLÓGICAS SUSCEPTIBLES DE PROVOCAR CRISIS.

#### DESCRIPCIÓN

El arnés anticaidas es un componente básico del sistema anticaidas conforme a la Norma EN 363:2018.

La utilización del arnés con un subistema anticaidas debe ser compatible con las instrucciones de utilización de cada componente del sistema y con las Normas: EN 363-1:2014-A1:2017, EN 365-2:2004, EN 365:2002, EN 360:2023, EN 362:2004, en combinación con anclajes EN 795:2012.

Los arneses anticaidas son equipamientos de protección individual (EPI) contra las caídas de altura y están en conformidad con la norma EN 361:2002.

Algunos arneses anticaidas están equipados con cinturón de posicionamiento (EN 368:2018), pueden incorporar también un arnés de asiento (EN 813:2024) para ser utilizados en los sistemas de sujeción, retención o acceso mediante cuerda o pueden incorporar anclajes de evacuación para salvamento (EN 1497:2007).

El cinturón de posicionamiento Light Plus P1, y los arneses de asiento y posicionamiento Gravity 2 y Zero Sit no son un arnés anticaidas y su uso se restringe al posicionamiento y trabajo en retención.

Los arneses de asiento y su uso se restringe al posicionamiento y trabajo en retención.

Los arneses IRUDEK están conformes al Reglamento EU 2016/425 relativo a los EPI's.

El arnés está fabricado con fibras sintéticas de PA y PES. Las hebillas de acero y los elementos de fijación tienen un tratamiento superficial conforme a la norma EN 362.

La declaración de conformidad está disponible en el siguiente enlace:

<http://www.irudek.com>

#### NOMENCLATURA

Tipos de arneses H1 - Light/Light Plus 1, 2, 3, 5 y 4. Export 1 P/100, Export Pro 50/55, Wind 1 P/100, Wind Blue 1. H2 - Light/Light Plus 4 y P1. Export Pro 100/200, Export 2/2 P/100, Export 2 P/100, 4/4 P/100, Wind Blue 2/4, Dielectric 4, H3 - Light/Light Plus 11. Export 3 P/90/5, Export Pro 300/500, Wind 3 P/100, Wind Blue 3, Gravity 1/2.

Descripción de las partes: 1-Hombreras, 2-Hebillas de ajuste de las hombreras, 3-Anilla D externa, 31-Anilla D interna, A/2 Light/Light Plus 5 o Export 4 P/90, Export Pro 500, 32-Anillas textil external A/2 Light/Light Plus 2, 4-Hebillas de ajuste de las perneras, 5-Perneras, 6-Piezas antislip system, 7-Piezas de sujeción para sobrecorte de cinta, 8-Anilla D dorsal, 9-Placa dorsal, 10-Etiqueta identificativa, 11-InCheck NFC ready, 12-Identificación de punto de anclaje A o A/2, 13-Hebillas de ajuste external, 14-Cinta externa, 15-Banda subglótea, 16-Cinta de extensión, 17-Protección extremo de las cintas, 18-Anilla D de evacuación, 19-Cintas de extensión de la anilla D de evacuación, 20-Hebillas de ajuste del cinturón, 21-Anilla D para posicionamiento, 22-Cinturón, 23-Portamaterials, 24-Hebillas para altura de perneras, 25-Anilla textil de evacuación, 26-Anilla D vertical, 261-Anillas textiles external en Export 5 P/90, Export Pro 500, 27-Cinta para bloqueador de pecho, 28-Hebillas dorsal, 29, Mosquetón, ELDU-Compatibile con portaganchos ELDU.

#### LIMITACIONES DE USO

- El equipo se debe atribuir individualmente a una persona.
- La carga nominal máxima de los arneses es de 140 kg, incluyendo el material.
- Se recomienda que el punto de anclaje donde se fijará el sistema anticaidas esté por encima del usuario. Este punto de anclaje debe tener una resistencia estática mínima de 12 kN (metal) o 18 kN (textil) y ha de estar en conformidad con los requisitos de la Norma EN 795:2012.
- En equipos previstos para uso en sistema anticaidas es esencial para la seguridad que el dispositivo de anclaje o el punto de anclaje esté situado por encima de la posición del usuario y el trabajo se lleve a cabo de forma que se minimicen tanto el riesgo de caída como la altura de caída.
- El equipo de protección individual no debe ser usado por aquellas personas cuyo estado de salud pueda afectar a la seguridad del usuario en condiciones de uso normal o en caso de emergencia.
- El equipo de protección individual sólo debe ser usado por una persona formada y competente en su uso regular.
- Un arnés anticaidas es el único dispositivo de presión del cuerpo aceptable que se puede usar en un sistema anticaidas.
- Advertencia: la suspensión inmóvil en un arnés durante un período prolongado puede causar traumatismos inmóvil, incluso la muerte. Por lo tanto, es necesario reducir al mínimo este período de suspensión inmóvil.
- Cuando se utilice un sistema de posicionamiento de trabajo, el usuario normalmente depende de ese equipo de posicionamiento para mantener la estabilidad; por lo tanto, es esencial usar un sistema de respaldo, por ejemplo, un sistema anticaidas.
- Para los trabajos de posicionamiento, es esencial para la seguridad que el punto de anclaje utilizado en ese sistema esté por encima de la altura de la cintura.
- El cinturón EN 368 de cintura no es adecuado para fines de detención de caídas y no se ha de utilizar en combinación con un sistema de posicionamiento de trabajo, el usuario normalmente depende de ese equipo de posicionamiento para mantener la estabilidad; por lo tanto, es esencial usar un sistema de respaldo, por ejemplo, un sistema anticaidas.
- El cinturón EN 368 está diseñado para mantener una posición, mientras que los pies mantienen la carga del peso del trabajador, no está diseñado para soportar la carga del cuerpo de una persona en suspensión.
- Es esencial para la seguridad que el dispositivo de anclaje o el punto de anclaje esté por encima de la altura de la cintura.

#### COLOCACIÓN Y ANCLAJE

Se debe utilizar un arnés de talla apropiada. Un arnés con cintas demasiado flojas o apretadas puede limitar el movimiento del usuario y no proporcionar un nivel óptimo de protección. Ver tabla de tallas.

Cada modelo de arnés tiene unas características determinadas y una secuencia de colocación correcta, consulte en los pictogramas la secuencia a la que corresponde su modelo.

Colóquese el arnés sobre el cuerpo comprobando que las cintas no quedan giradas y, de tal manera, que todas las hebillas y mosquetones queden adecuadamente conectados. Una vez colocado todas las cintas han de ajustarse a la talla del usuario mediante las hebillas. Sitúe la pieza antislip sistema pegada a la hebillas y ganchos correctamente a la cintura sobrate.

#### Arneses anticaidas (EN 361:2002)

Para localizar los puntos de anclaje anticaidas en el arnés, se ha de buscar marca "A", la cual debe estar situada cerca del punto de anclaje. La identificación "A/2", indica que es necesario conectar a la vez dos puntos de conexión con la misma identificación. Está prohibido conectar el sistema de protección a un único punto de conexión que está identificado con "A/2".

En caso de utilizar la cinta de extensión de la anilla D dorsal, junto con un elemento de amarre con absorbidor EN365:2002, la longitud máxima de ese conjunto no ha de superar los 2 metros incluidos los mosquetones y la cinta de extensión.

#### Cinturón de posicionamiento (EN368:2018)

Los arneses equipados con un cinturón de posicionamiento pueden utilizarse para mantener al usuario en posición en su punto de trabajo (posicionamiento) o para impedir que alcance un punto desde donde pueda producirse una caída (retención). Las anillas D laterales de posicionamiento no deben utilizarse como anticaidas.

En la gama Zero se incorpora en la parte posterior del cinturón una anilla textil trasera destinada a ser utilizada como anilla para retención, esta anilla no debe utilizarse como anticaidas.

#### Arneses de asiento (EN 813:2024)

Los arneses de asiento están destinados a ser utilizados en los sistemas de sujeción, retención o acceso mediante cuerda. La anilla D vertical no debe utilizarse como anticaidas.

#### Arneses de salvamento (EN 1497:2007)

La anilla D (LP14) situada en la cinta de evacuación o las anillas textiles de evacuación de hombres (WB 1, 2, 3 y 4), son sólo para conexión a equipos de rescate durante una operación de salvamento. No debe

utilizarse como anticáidas. En el caso de las anillas textiles (gama WB), debe acoplarse una cinta de evacuación (Boomer).

#### Prueba de suspensión

Antes de la utilización, el usuario debería realizar un ensayo de suspensión en un lugar seguro para cerciorarse de que el arnés es de la talla correcta, de que el ajuste es suficiente y de que proporciona un nivel de comodidad aceptable para las condiciones de uso previstas.

No utilice este arnés en caso de un ajuste incorrecto.

#### COMPROBACIONES ANTES DEL USO

Previo a la utilización hay que realizar una revisión visual y funcional de sus componentes por parte del usuario, verificando que no presentan rasgos de deterioro, desgaste excesivo, corrosión, abrasiones, degradación por radiación UV, cortes e incorrecciones de uso. Se debe prestar especial atención a las cintas, costuras, anillas de anclaje, hebillas y elementos de regulación.

Retirar del uso ante cualquier defecto, anomalía o daño apreciado en el equipo de protección individual utilizado que, a su juicio, pueda entrañar una pérdida de su eficacia protectora.

#### COMPROBACIONES DURANTE EL USO

Durante el uso del equipo es necesario prestar especial atención a las circunstancias peligrosas que pueden afectar al comportamiento del equipo y a la seguridad del usuario, y en particular:

- Cualquier tipo de rotulación en elementos de seguridad.
- Contacto accidental sobre bordes cortantes.
- Distintos deterioros, como cortes, abrasión y/o corrosión.
- Influencia negativa de agentes químicos.
- Caídas de tipo "péndulo".
- Influencia a temperaturas extremas.
- Efectos tras contacto con productos químicos.
- Conductividad eléctrica.
- Es esencial comprobar regularmente todos los elementos de fijación y ajuste.

#### GARANTÍA

La garantía de fabricación es de 3 años, limitada a defectos de fabricación y de materias primas. No cubre el deterioro, la corrosión o los daños provocados por un almacenamiento, transporte o uso indebido o intensivo.

La solicitud de garantía deberá estar acompañada del justificante de compra. En caso de que se determine como defecto de fabricación, IRUDEK se compromete a reparar, sustituir o abonar el producto, sin sobrepasar en ningún caso el precio de factura del producto.

#### GESTIÓN DE RESIDUOS

Productos sin componentes eléctricos: elimine el producto de forma segura al final de su vida útil. Separe, en la medida de lo posible, los materiales textiles, plásticos y metálicos para su gestión ambiental.

Productos eléctricos o electrónicos / con pilas o baterías: Este producto contiene componentes eléctricos o baterías y no debe desecharse con residuos domésticos. Entréguelo a un gestor autorizado o consulte [www.irudek.com](http://www.irudek.com) para su correcta gestión.



#### VIDA ÚTIL

La vida útil estimada de los equipos textiles es de 12 años a partir de la fecha de fabricación (2 años de almacenamiento y 10 años de utilización). Los equipos metálicos tienen una vida útil ilimitada.

Los siguientes factores pueden reducir la vida útil del producto: uso intensivo, contacto con sustancias químicas, ambientes especialmente agresivos, exposición a temperaturas extremas, exposición a los rayos ultravioleta, abrasión, cortes, fuertes impactos, o una mala utilización, transporte y/o mantenimiento.

#### TRANSPORTE

El equipo de protección individual debe ser transportado en un embalaje que lo proteja contra la humedad o daños mecánicos, químicos y/o térmicos.

#### ALMACENAMIENTO

El equipo de protección individual debe ser almacenado en un embalaje homologado, en un lugar seco, ventilado, protegido contra la luz solar, rayos ultravioleta, polvo, objetos con bordes cortantes, temperaturas extremas y sustancias agresivas.

#### OBLIGACIONES

Antes de la utilización del equipo, se ha de establecer un plan de rescate para poder ejecutarlo en caso de emergencia.

No realizar alteraciones o adiciones al equipo sin el previo consentimiento por escrito del fabricante.

El equipo no debe ser utilizado fuera de sus limitaciones, o para otro propósito distinto del previsto.

Asegurar la compatibilidad de los elementos de un equipo cuando se monten en un sistema. Asegurándose que todos los artículos son apropiados para la aplicación propuesta. Está prohibido usar el sistema de protección en el que el funcionamiento de un elemento individual se vea afectado por o interfiera con la función de otro. Revisar periódicamente las conexiones y el ajuste de los componentes para evitar su desconexión accidental.

En caso de detectar deterioros o cualquier duda sobre su estado para una utilización segura, el equipo de protección individual debe ser retirado del uso inmediatamente, hasta que no sea usado otra vez hasta que una persona competente confirme por escrito si es aceptable hacerlo.

En caso de que haya parado una caída, el equipo debe ser retirado del uso.

Es esencial para la seguridad verificar el espacio libre mínimo requerido por debajo de los pies del usuario en el lugar de trabajo antes de cada uso, para que en caso de caída no haya colisión con el suelo u otro obstáculo en la trayectoria de la caída. Los detalles de espacio libre mínimo exigido se encuentran en las instrucciones de uso de los componentes respectivos del sistema anticáidas.

Si el producto es revendido fuera del país original de destino, el revendedor debe proporcionar instrucciones de uso, mantenimiento, revisión periódica y de reparación en el idioma del país donde se vaya a utilizar el equipo.

#### INSTRUCCIONES DE MANTENIMIENTO

##### Revisión visual

Se debe realizar una revisión visual y funcional, por parte del usuario, previo a la utilización.

Se deberá realizar una revisión especial por parte del fabricante o persona competente autorizada por el fabricante, cuando el equipo ha sido sometido a condiciones especiales o extraordinarias.

Ai menos cada 12 meses, ha de realizarse una revisión periódica en profundidad, efectuada por el fabricante o una persona competente autorizada por el fabricante, siguiendo estrictamente los procedimientos para la revisión periódica de IRUDEK. La seguridad de los usuarios depende de la continua eficacia y durabilidad del equipo. La revisión periódica se ha de certificar según los requisitos de la norma EN365:2004, determinando la validez del certificado y la fecha de la siguiente revisión.

Se debe comprobar la legibilidad del marcado del producto.

Las observaciones deberán recogerse en el certificado de revisión del equipo.

Retirar del uso ante cualquier defecto, anomalía o daño apreciado en el equipo de protección individual utilizado que, a su juicio, pueda entrañar una pérdida de su eficacia protectora.

#### Limpieza

El equipo de protección individual debe ser limpiado de forma que no cause efectos adversos en los materiales utilizados en la fabricación del equipo, o al usuario. El procedimiento de limpieza ha de cumplirse estrictamente. Para materiales textiles y de plástico (cintas, cuerdas) limpiar con un trapo de algodón o un cepillo. No utilizar ningún material abrasivo. Para una limpieza profunda, lavar el equipo a mano a una temperatura entre 30°C y 40°C utilizando un jabón neutro. Para las partes metálicas, utilizar un trapo húmedo. Si el equipo se moja, ya sea por el uso o debido a la limpieza, se debe dejar secar de forma natural, en un lugar ventilado y oscuro, alejado del calor directo y compuestos químicos.

El proceso de desinfección se realizará de la misma manera que el de limpieza profunda.

#### Reparación

El equipo debe ser reparado únicamente por el fabricante o una persona autorizada para este fin, siguiendo los procedimientos establecidos por el fabricante. Se suministrarán instrucciones para la reparación en los lugares oficiales del país donde el equipo sea puesto en servicio.

#### FICHA DE CONTROL

La ficha de control debe ser rellenada antes de la primera entrega del equipo para su empleo.

Toda la información referente al equipo de protección individual (nombre, número de serie, fecha de compra y fecha de primera puesta en servicio, nombre de usuario, historial de las revisiones periódicas y reparaciones, y próxima fecha para la revisión periódica) debe estar anotado en la ficha de control del equipo.

La ficha debe ser rellenada únicamente por el responsable del equipo de protección.

#### IruCheck

La aplicación IruCheck permite, de una forma efectiva y ágil, llevar el control de los equipos anticáidas. Se recomienda su utilización para la trazabilidad de estos dispositivos, sustituyendo la Ficha de Control.

#### ORGANISMO NOTIFICADO

Organismo notificado que ha efectuado el examen UE de tipo: ATX, Carretera Banyeres, 03801 Alcoy, España (Organismo notificado número 0161) organismo notificado que interviene en la fase de control de la producción: ATX, Carretera Banyeres, 03801 Alcoy, España (Organismo notificado número 0161)

#### TRADUCCIONES NOTAS ACLARATORIA

La traducción de todos los documentos redactados originalmente en castellano se realiza con un traductor externo y se proporciona como parte de un servicio de información a la comunidad mundial. Pueden surgir inexactitudes como resultado de las restricciones propias del idioma y de errores de traducción. IRUDEK no verifica la exactitud de las traducciones realizadas por terceros y, por lo tanto, no asume ninguna tipo de responsabilidad en relación con disputas y/o reclamaciones que pudiesen surgir como consecuencia de errores, omisiones o ambigüedades en el material traducido que aquí se incluye. Cualquier persona u organismo que se base en dicho material traducido, lo hace bajo su propia responsabilidad y riesgo. En caso de duda o de litigio respecto de la exactitud del texto traducido, prevalecerá la versión equivalente en idioma castellano. Si desea informar de un error o una inexactitud en la traducción, le invitamos a que nos escriba a [info@irudek.com](mailto:info@irudek.com)

#### IT

Leggere attentamente le istruzioni per l'uso prima di utilizzare l'imbracatura, formarsi adeguatamente, familiarizzare con il dispositivo e utilizzarlo in modo responsabile. Le attività in queste condizioni gravi rischi, non descritti nel presente manuale, per cui ogni utente è responsabile della gestione di tali rischi, della propria sicurezza, delle proprie azioni e delle conseguenze che ne derivano; se non si assume tale responsabilità o non si comprende il presente manuale, non utilizzare l'attrezzatura.

**CONDIZIONI MEDICHE CHE POSSONO COMPROMETTERE LA SICUREZZA DELL'UTENTE:**

IN CONDIZIONI NORMALI DI UTILIZZO, OCCORRE TENERE CONTO DI PROBLEMI CARDIOVASCOLARI, MALATTIE RESPIRATORIE, DISTURBI MUSCOLO-SCELETRICI A CARICO DELLA COLONNA VERTEBRALE, DELLE ANCHE O DELLE GINOCCHIA, OBESITÀ O SOVRAPPESO, NONCHÉ DISTURBI NEUROLOGICI O DELL'EQUILIBRIO E PROBLEMI CIRCOLATORI PERIFERICI CHE OSTACOLANO IL RITORNO VENOSO IN UNA SITUAZIONE DI EMERGENZA DOPO L'ARRESTO DI UNA CADUTA, I RISCHI SONO PARTICOLARMENTE GRAVI NELLE PERSONE PREDISPOSTE ALLA SINDROME DA IMBRACATURA, CON UNANIMITÀ DI TRAUMI O LESIONI, CON PROBLEMI DI COAGULAZIONE O IN TRATTAMENTO CON ANTICOAGULANTI, E IN QUELLE CON PATOLOGIE NEUROLOGICHE CHE POSSONO CAUSARE CONVULSIONI.

#### DESCRIZIONE

L'imbracatura anticaduta è un componente di base del sistema di arresto caduta secondo la norma EN 363:2018.

L'uso dell'imbracatura con un sottosistema anticaduta deve essere compatibile con le istruzioni per l'uso di ciascun componente del sistema e con le norme EN 253:2014-A3:2017, EN 353-2:2024, EN 355:2002, EN 360:2023, EN 362:2004, in combinazione con gli ancoraggi EN 795:2012.

Le imbracature anticaduta sono dispositivi di protezione individuale (DPI) contro le cadute dall'alto e sono conformi alla norma EN 361:2002.

Alcune imbracature anticaduta sono dotate di una cintura di posizionamento (EN 358:2018), possono incorporare anche un'imbracatura di sicurezza (EN 813:2024) per l'uso in sistemi di trattenuta, di sicurezza o di accesso con funi o possono incorporare ancoraggi per l'evacuazione di soccorso (EN 1497:2007).

La cintura di posizionamento Light Plus P1 e le imbracature di posizionamento e di seduta Gravity 2 e Zero Sit non sono imbracature anticaduta e il loro uso è limitato ai lavori di posizionamento e trattamento.

Le imbracature per sedili e il loro uso sono limitati al lavoro di posizionamento e trattamento.

Le imbracature IRUDEK sono conformi al Regolamento UE 2016/425 in materia di DPI.

L'imbracatura è realizzata in fibre sintetiche PA e PES. Le fibbie e le chiusure in acciaio hanno un trattamento superficiale conforme alla norma EN 362.

La dichiarazione di conformità è disponibile al seguente link:

<http://www.irudek.com>

## NOMENCLATURA

Tipi di imbracatura: H1 - Light/Light Plus 1, 2, 2, 3 e 14, Expert 1/1 PRO, Expert Pro 50/55, Wind 1/1 PRO, Wind Blue 1, H2 - Light/Light Plus 4 e 11, Expert Pro 100/200, Expert 2/2 PRO/DE, Wind 2/2 PRO, 4/4 PRO, Wind Blue 2/4, Expert 3/3 PRO, Light/Light Plus 11, Expert 3 PRO, Expert Pro 500, 2/1 Wind 3/3 PRO, Wind Blue 3, Gravity 1/2.

2-Anelli stermini in tessuto A/2 Light/Light Plus 2, 4-Anelli per le gambe, 5-Anelli per le gambe, 6-Parte del sistema anticollisione, 7-Particolari di trattenimento per la funzione in eccesso, 8-Anello a D dorsale, 9-Piasta dorsale, 10-Etichetta di identificazione, 11-IniCheck NFC ready, 12-Identificazione del punto di ancoraggio A o A/2, 13-Anello di regolazione stermini, 14-Fettuccia sterminale, 15-Cinghia sottostante, 16-Cinghia di estensione, 17-Protezione dell'estremità del rastro, 18-Anello di evacuazione a D, 19-Estensione dell'anello di evacuazione a D, 20-Fibbia di regolazione della cintura, 21-Anello di posizionamento a D, 22-Cintura, 23-Portamateriali, 24-Fibbie per l'altezza delle gambe, 25-Anello tessile di evacuazione, 26-Anelli di trattenimento a D, 26-1-Anelli tessili centrali su Expert 3 PRO, Expert Pro 500, 27-Cintura di risalita sul petto, 28-Fibbia dorsale, 29, Moschettone, ELDU- Compatibile con il portagancio ELDU.

## LIMITAZIONI D'USO

- Il dispositivo deve essere attribuito individualmente a una persona.
- Il carico massimo nominale delle imbracature è di 140 kg, materiale compreso.
- Si raccomanda che il punto di ancoraggio del sistema anticaduta si trovi al di sopra dell'operatore. Questo punto di ancoraggio deve avere una resistenza statica minima di 12 kN (metallo) o 18 kN (tessile) e deve essere conforme ai requisiti della norma EN 795:2012.
- Sulle attrezzature destinate all'uso in un sistema anticaduta è essenziale per la sicurezza che il dispositivo o il punto di ancoraggio sia situato al di sopra della posizione dell'utente e che il lavoro sia eseguito in modo da ridurre al minimo sia il rischio di caduta che l'altezza di caduta.
- I dispositivi di protezione individuale non devono essere utilizzati da coloro il cui stato di salute può influire sulla sicurezza dell'operatore in normali condizioni d'uso o in caso di emergenza.
- I dispositivi di protezione individuale devono essere utilizzati solo da una persona addestrata e competente per un uso sicuro.
- L'imbracatura anticaduta è l'unico dispositivo di trattenimento del corpo accettabile che può essere utilizzato in un sistema di arresto caduta.
- Attenzione: la sospensione immobile in un'imbracatura per un periodo di tempo prolungato può causare lesioni o addirittura la morte. È quindi necessario ridurre al minimo questo periodo di sospensione immobile.
- Quando si utilizza un sistema di posizionamento sul lavoro, l'utente normalmente si affida a tale attrezzatura per mantenere la stabilità; pertanto, è essenziale utilizzare un sistema di back-up, ad esempio un sistema anticaduta.
- Per i lavori di posizionamento, è essenziale per la sicurezza che il punto di ancoraggio utilizzato in tale sistema sia al di sopra dell'altezza della vita.
- La cintura subdorsale EN 358 non è adatta per l'arresto di caduta e non deve essere utilizzata se esiste il rischio di lesione all'utilizzatore sia sospeso o esposto a tensioni sulla cintura, come quelle causate da una caduta.
- La cintura EN 358 è progettata per mantenere una posizione mentre i piedi sostengono il carico del peso del lavoratore, non è progettata per sostenere il carico del corpo di una persona sospesa.
- Per la sicurezza è essenziale che il dispositivo di ancoraggio o il punto di ancoraggio

## POSIZIONAMENTO E ANCORAGGIO

È necessario utilizzare un'imbracatura di dimensioni adeguate. Un'imbracatura con cinghie troppo larghe o troppo strette può limitare i movimenti di chi la indossa e non fornire un livello di protezione ottimale. Consultare la tabella delle taglie.

Ogni modello di imbracatura presenta determinate caratteristiche e una specifica sequenza di indossamento, controllare i pittogrammi per verificare la sequenza relativa al proprio modello. Posizionare l'imbracatura sul corpo assicurandosi che le cinghie non siano attorcigliate e che tutte le fibbie e i moschettini siano collegati correttamente.

Una volta posizionata, usare le fibbie per regolare le cinghie in base alla taglie dell'operatore. Posizionare la parte dell'antislip sistema attaccata alla fibbia e riporre correttamente la cinghia in eccesso.

## Imbracatura anticaduta (EN 361:2002)

Per individuare i punti di ancoraggio anticaduta sull'imbracatura, cercare il contrassegno "A", che deve essere posizionato vicino al punto di ancoraggio. L'identificativo "A/2" indica che due punti di collegamento con lo stesso identificativo devono essere collegati contemporaneamente. È vietato collegare il sistema di protezione a un unico punto di collegamento identificato con "A/2".

Se si utilizza la cinghia di prolungamento per attacco dorsale con anello a D insieme a un cordino con indicazione EN365:2004, la lunghezza massima di questo insieme non deve essere superiore a 2 metri inclusi i moschettini e la cinghia di prolungamento.

## Cintura di posizionamento (E368:2018)

Le imbracature dotate di cintura di posizionamento possono essere utilizzate per mantenere l'operatore in posizione nel proprio punto di lavoro (posizionamento) o per impedire che raggiunga un punto da cui potrebbe verificarsi una caduta (trattenimento). Gli anelli a D laterali di posizionamento non devono essere utilizzati come linea di vita.

La gamma Zero incorpora un anello posteriore in tessuto sul retro della cintura, che deve essere utilizzato come anello di ritenzione; questo anello non deve essere utilizzato come dispositivo anticaduta.

## Imbracatura del sedile (EN 813:2024)

L'imbracatura di seduta è destinata all'uso in sistemi di fissaggio, trattenimento o accesso con funi. L'anello a D ventrale non deve essere utilizzato come linea di vita.

## Imbracatura di salvataggio (EN 1497:2007)

L'anello a D (LPI4) situato nella cinghia di evacuazione o le asole di evacuazione in tessuto per le spalle (WB 1, 2, 3 e 4) sono solo per il collegamento delle attrezzature di soccorso durante un'operazione di salvataggio. Non deve essere utilizzato come linea di vita. Nel caso di asole in tessuto (gamma WB), è necessario collegare una cinghia di evacuazione (Boomer).

## Prova di sospensione

Prima dell'uso, l'operatore deve eseguire una prova di sospensione in un luogo sicuro per assicurarsi che l'imbracatura sia della taglia corretta, che la vestibilità sia sufficiente e che fornisca un livello di comfort accettabile per le condizioni d'uso previste.

Non utilizzare questa imbracatura in caso di vestibilità non idonea.

## CONTROLLI PRIMA DELL'USO

Prima dell'uso, l'utilizzatore deve effettuare un'ispezione visiva e funzionale dei suoi componenti, verificando che non presentino segni di deterioramento, usura eccessiva, corrosione, abrasioni, degrado dovuto ai raggi UV, tagli e uso scorretto. Particolare attenzione va prestata a cinghie, cuciture, anelli di ancoraggio, fibbie ed elementi di regolazione.

Rimuovere dall'uso i dispositivi di protezione individuale utilizzati che presentano difetti, anomalie o danni che, a proprio avviso, possono comportare la perdita della loro efficacia protettiva.

## CONTROLLI DURANTE L'USO

Durante l'uso del dispositivo è necessario prestare particolare attenzione alle circostanze pericolose che possono influire sul comportamento del dispositivo e sulla sicurezza dell'operatore, in particolare:

- Qualsiasi scricchiolio su elementi di sicurezza.
- Contatto accidentale con spigoli vivi.
- Diversi deterioramenti, come tagli, abrasioni e/o corrosione.
- Influenza negativa di agenti climatici.
- Cadute di tipo "effetto pendolo".
- Influenza a temperature estreme.
- Effetti dopo il contatto con prodotti chimici.
- Conducibilità elettrica.
- È essenziale che tutti i dispositivi di fissaggio e i raccordi siano controllati regolarmente.

## GARANZIA

La garanzia per questo prodotto è di 3 anni, limitata ai difetti di fabbricazione e alle materie prime. Non copre il deterioramento, la corrosione e i danni causati da conservazione, trasporto o uso impropri o intensivi.

La richiesta di garanzia deve essere accompagnata dalla prova di acquisto. In caso di difetti di fabbricazione, IRUDEK si impegna a riparare, sostituire o rimborsare il prodotto nei limiti del prezzo indicato in fattura.

## GESTIONE DEI RIFIUTI

Prodotti senza componenti elettrici: smaltire il prodotto in modo sicuro ai termini della sua vita utile. Separare il più possibile i materiali tessili, plastici e metallici per la gestione ambientale.

Prodotti elettrici o elettronici (con batterie): Questo prodotto contiene componenti elettrici o batterie e non deve essere smaltito con i rifiuti tessili. Consegnarlo a un raccoglitore di rifiuti autorizzato o consultare [www.irudek.com](http://www.irudek.com) per un corretto smaltimento.



## VITA UTILE

La vita utile stimata delle attrezzature tessili è di 12 anni dalla data di produzione (2 anni di stoccaggio e 10 anni di utilizzo). Le attrezzature metalliche hanno una durata illimitata.

I seguenti fattori possono ridurre la vita utile del prodotto: uso intensivo, contatto con sostanze chimiche, ambienti particolarmente aggressivi, esposizione a temperature estreme, esposizione ai raggi ultravioletti, abrasione, tagli, fori, urti, oppure uso, trasporto e/o manutenzione impropri.

## TRASPORTO

I dispositivi di protezione individuale devono essere trasportati in un imballaggio che li protegga dall'umidità o da danni meccanici, chimici e/o termici.

## CONSERVAZIONE

I dispositivi di protezione individuale devono essere conservati in imballaggi sfusi, in un luogo asciutto e ventilato, al riparo da luce solare, raggi ultravioletti, polvere, oggetti taglienti, temperature estreme e sostanze aggressive.

## OBBLIGHI

Prima di utilizzare l'attrezzatura, è necessario stabilire un piano di salvataggio per poterlo eseguire in caso di emergenza.

Non apportare modifiche o aggiunte al dispositivo senza il previo consenso scritto del produttore.

Il dispositivo non deve essere utilizzato al di fuori dei suoi limiti o per scopi diversi da quelli previsti.

Garantire la compatibilità degli elementi del dispositivo quando vengono assemblati in un sistema. Garantire che tutti gli articoli siano appropriati per l'applicazione prevista. È vietato utilizzare il sistema di protezione quando il funzionamento di un singolo elemento è influenzato o interferisce con il funzionamento di un altro. Controllare periodicamente i collegamenti e la regolazione dei componenti per evitare scollamenti accidentali.

In caso di danni o di dubbi sulle condizioni di sicurezza, i dispositivi di protezione individuale devono essere immediatamente ritirati dall'uso. Non possono essere riutilizzati fino a quando una persona competente ne certifichi l'idoneità per iscritto.

In caso di arresto di una caduta, il dispositivo deve essere rimosso dall'uso.

È essenziale per la sicurezza verificare la distanza minima necessaria sotto i piedi dell'operatore sul posto di lavoro prima di ogni utilizzo, in modo che in caso di caduta non si verifichi un urto con il terreno o con altri ostacoli sulla traiettoria della caduta. I dettagli sulla distanza minima richiesta sono riportati nelle Istruzioni per l'uso dei rispettivi componenti del sistema di arresto caduta.

Se il prodotto viene rivenduto al di fuori del paese di destinazione originale, il rivenditore deve fornire le Istruzioni per l'uso, la manutenzione, l'assistenza e la riparazione nella lingua del paese in cui il dispositivo verrà utilizzato.

## ISTRUZIONI PER LA MANUTENZIONE

### Ispezione visiva

L'operatore deve effettuare un'ispezione visiva e funzionale prima dell'uso.

Se il dispositivo è stato sottoposto a condizioni speciali o straordinarie, è necessario sottoporlo a una revisione speciale da parte del produttore o di una persona competente autorizzata dal produttore.

Almeno ogni 12 mesi deve essere effettuata una revisione periodica completa da parte del produttore o di una persona competente autorizzata dal produttore, in stretta conformità con le procedure di revisione periodica IRUDEK. La sicurezza degli utenti dipende dalla continua efficienza e durata dell'apparecchiatura. L'ispezione periodica deve essere certificata secondo i requisiti della norma EN365:2004, determinando la validità del certificato e la data dell'ispezione successiva.

È necessario verificare la leggibilità della marcatura del prodotto.

Le osservazioni devono essere incluse nel certificato di ispezione dei dispositivi.

Rimuovere dall'uso i dispositivi di protezione individuale utilizzati che presentano difetti, anomalie o danni che, a proprio avviso, possono comportare la perdita della loro efficacia protettiva.

### Pulizia

I dispositivi di protezione individuale devono essere puliti in modo da non causare effetti negativi sui materiali utilizzati per la loro fabbricazione o all'operatore. È necessario seguire la procedura di pulizia rigorosamente. Pulire i materiali tessili e plastici (cinghie, corde) con un panno di cotone o una spazzola.

Non utilizzare materiali abrasivi. Per una pulizia profonda, lavare i dispositivi a mano a una temperatura compresa tra 30 °C e 40 °C utilizzando un sapone neutro. Per le parti metalliche, utilizzare un panno umido. Se il dispositivo si bagna durante l'uso o la pulizia, è necessario lasciarlo asciugare naturalmente in un luogo ventilato e buio, lontano dal calore diretto e da composti chimici.

Il processo di disinfezione deve essere eseguito allo stesso modo del processo di pulizia profonda.

#### Riparazione

Il dispositivo deve essere riparato solo ed esclusivamente dal fabbricante o da una persona autorizzata, in conformità con le procedure stabilite dal fabbricante. Le istruzioni per la riparazione saranno fornite nei manuali ufficiali del paese in cui il dispositivo viene messo in servizio.

#### SCHEDA DI CONTROLLO

La scheda di controllo deve essere compilata previamente alla prima consegna del dispositivo per l'uso. Tutte le informazioni relative ai dispositivi di protezione individuale (nome, numero di serie, data di acquisto e data della prima messa in servizio, nome operatore, cronologia delle revisioni e riparazioni periodiche, e data della successiva revisione periodica) devono essere indicate nella scheda di controllo dei dispositivi.

La scheda deve essere compilata solo dal responsabile dei dispositivi di protezione.

#### InuCheck

L'applicazione InuCheck consente di eseguire un controllo agile ed efficace dei dispositivi anticaduta. Il suo utilizzo è consigliato per la tracciabilità di questi dispositivi, in sostituzione della scheda di controllo.

#### ORGANISMO NOTIFICATO

Organismo notificato che ha effettuato l'esame di tipo UE: AITEF, Carretera Bayernes, 03801 Alcala, Spagna (Organismo Notificato numero 0161) e Organismo Notificato coinvolto nella fase di controllo della produzione: AITEF, Carretera Bayernes, 03801 Alcala, Spagna (Organismo Notificato numero 0161)

#### TRADUZIONI NOTA ESPLICATIVA

La traduzione di tutti i documenti scritti originariamente in spagnolo viene effettuata da un traduttore esterno e viene fornita come parte di un servizio di informazione alla comunità globale. Le imprecisioni possono derivare da istruzioni linguistiche e da errori di traduzione. IRUDEK non verifica l'accuratezza delle traduzioni effettuate da terzi e pertanto non si assume alcuna responsabilità in relazione a eventuali controversie o/o reclami che potrebbero sorgere a causa di errori, omissioni o ambiguità nel materiale tradotto contenuto nel presente documento. Qualsiasi persona o ente che faccia affidamento su tale materiale tradotto lo fa a proprio rischio e responsabilità. In caso di dubbi o controversie sull'accuratezza del testo tradotto, prevarrà l'originale in lingua inglese. Se desiderate segnalare un errore o un'impressione nella traduzione, vi invitiamo a scrivere all'indirizzo info@irudek.com

## PL

Przed użyciem uprząży należy uważnie przeczytać instrukcję obsługi, przejść odpowiednią szkolenie, zapoznać się z urządzeniem i używać go w sposób odpowiedzialny. Czynności wykonywane na wysokości włączy się z poważnymi zagrożeniami, których nie opisano w niniejszej instrukcji, a każdy użytkownik jest odpowiedzialny za zarządzanie takimi zagrożeniami, swoje bezpieczeństwo, swoje działania i ich konsekwencje, jeśli nie przyjmując tego za wiadomości lub nie rozumiejąc niniejszej instrukcji, nie używać sprzętu.

**WARUNKI MEDYCZNE, KTÓRE MOGĄ WPYWAĆ NA BEZPIECZESTWO UŻYTKOWNIKA.**

W NORMALNYCH WARUNKACH UŻYTKOWNIKA NIEMAJĄ WIĄZĄD POD UWAGĘ PROBLEMY SERCOWO-NACZYNIOWE, CHOROBY UKŁADU ODECHOWEGO, ZABURZENIA MIĘŚNIOWO-SKELETOWE WYPYAJĄCE NA KRĘGOSŁUP, BODRA LUB KOLANA, OTYMOŚĆ LUB NADWAGĘ, A TAKŻE ZABURZENIA NEUROLOGICZNE LUB ZABURZENIA RÓWNOWAGI ORAZ PROBLEMY Z KRAJEMNIM OBWOJOWYM UTRUDNIANIE POWROT ZŁYCH, W SYTUACJI AWARYJNEJ PO OBTWYRNIENIU UPADKU RYZYKIO JEŚĆ SZCZEGÓLNIIE POWNIE U OSÓB PRĘDYPONOWNYCH DO ZESPÓŁU UPRZĘŻY Z HISTORIA UPADKÓW LUB OBRAZÓW, Z PROBLEMAMI Z KRZEPNIEM LUB LEZCZONYCH PRZEDCIWAKRZEPOWO, A TAKŻE U OSÓB Z CHOROZAMI NEUROLOGICZNYMI, KTÓRE MOGĄ POWODOWAĆ DRGAWKI.

#### OPIS

Uprząż chroniąca przed upadkiem z wysokości jest podstawowym elementem systemu chroniącego przed upadkiem z wysokości zgodnie z normą EN 363:2018.

Używanie uprząży z podsystemem powstrzymywania spadania musi być zgodne z instrukcjami użytkownika każdego elementu systemu oraz z normami: EN 363:2014+A1:2017, EN 363:2014, EN 365:2002, EN 360:2023, EN 362:2004, w połączeniu z urządzeniami kotwiczącymi EN 795:2012.

Uprząż chroniąca przed upadkiem z wysokości jest sprzętem ochrony indywidualnej (SOI) chroniącym przed upadkiem z wysokości i spełnia wymagania normy EN 363:2018.

Niektóre urządzenie zabezpieczające przed upadkiem z wysokości są wyposażone w pas pozycjonujący (EN 368:2018), mogą również zawierać uprząż bezpieczeństwa (EN 813:2024) do użycia w systemach przetrzymywania, zabezpieczanie lub dostępu linowego lub mogą zawierać punkty kotwienia do ewakuacji ratowniczej (EN 1497:2007).

Pas pozycjonujący Light Plus P1 oraz uprząż do siedzenia i pozycjonowania Gravity 2 i Zero Sit nie są uprzążmi zabezpieczającymi przed upadkiem z wysokości, a ich użycie jest ograniczone do prac związanych z pozycjonowaniem i przetrzymywaniem.

Szaki bezpieczeństwa w ich użyciu są ograniczone do pozycjonowania i przetrzymywania.

Uprząż firmy IRUDEK są zgodne z rozporządzeniem (UE) 2016/425 w sprawie środków ochrony indywidualnej.

Uprząż wykonana jest z włókien syntetycznych z PE. Stalowe klamry i zapięcia zostały poddane obrotowe poważniejszej próbie z normą EN 362.

Deklaracja zgodności dostępna jest pod następującym linkiem:

<http://www.irudek.com>

#### NAZEWNICZYSTWO

Rodzaje szkielety H1 - Light/Light Plus 1, 2, 3, 5 y 14. Expert 1/PRO, Expert Pro 90/95, Wind 1/1 PRO, Wind Blue 1 - H2 - Light/Light Plus 4 y P1. Expert Pro 100/200, Expert 2/2 PRO/DE, Wind 2 z PRO/1, 4/4 PRO, Wind Blue 2/4. Dielectric 4. H3 - Light/Light Plus 11. Expert 3 PRO/5 PRO, Expert Pro 300/500, Wind 3/3 PRO, Wind Blue 3. Gravity 1/2.

Opis części: 1-Produkci naramiennych, 2-Pętle regulacyjne produkt naramiennych, 3-Wewnętrzny D-ring, 3.1-Zewnętrzny D-ring, 4.2 Light/Light Plus 1 do Expert 1 PRO, Expert Pro 500, 3.2-pętle z materiału tekstylnego A/2 Light/Light Plus 2, 4-pętle na nogi, 6-pętle na nogi, 6-część systemu antydyfuzyjnego, 7-część przetrzymywania nadmiar tęża, 8-grzbietowy D-ring, 9-5-płytki grzbietowa, 10-etykieta identyfikacyjna, 11-InuCheck NFC ready, 12-identyfikacja punktu kotwienia A i B, 14-12-pięty regulacji wewnętrznej, 14-tętna wewnętrzna, 15-Pas podporządkowany, 16-Pas podporządkowany, 17-18-Pas nadobrotowy, 18-Pierścień ewakuacyjny D, 19-Pas przedłużający pierścień ewakuacyjny D, 20-

Klamra regulacyjna pasa, 21-Pierścień pozycjonujący D, 22-Pas, 23-Portamateriały, 24-Klamry wysokości nóg, 25-Pierścień tekstylny ewakuacyjny, 26-Pierścień środkowy D, 26.1-Pętle tekstylne środkowe w Expert 5 PRO, Expert Pro 500, 27-Pasek wygiętki piersiowej, 28-Klamra grzbietowa, 29. Karabinek, ELDU - Kompatybilny z uchwytem halka ELDU.

#### OGRAŃCZENIA UŻYTKOWNIKA

- Sprząt może być przypisany tylko do jednej osoby.
- Maksymalne obciążenie znamionowe uprząży wynosi 140 kg łącznie z materiałem.
- Zaleca się, aby punkt assekurowy, w którym zostanie zamocowany system chroniący przed upadkiem, nie być użytkownikiem. Ten punkt assekurowy musi mieć minimalną wytrzymałość statyczną wynoszącą 12 kN (metal) lub 18 kN (tekstyl) i musi spełniać wymagania normy EN 795:2012.
- W przypadku sprzętu przeznaczanego do stosowania w systemie zabezpieczającym przed upadkiem z wysokości kluczowe znaczenie dla bezpieczeństwa ma to, aby urządzenie kotwiczące lub punkt kotwienia znajdowały się powyżej pozycji użytkownika, a praca była wykonywana w taki sposób, aby minimalizować zarówno ryzyko upadku, jak i szok upadku.
- Sprząt ochrony indywidualnej nie powinien być używany przez osoby, których stan zdrowia może mieć wpływ na bezpieczeństwo użytkownika w normalnych warunkach użytkowania lub w sytuacji zagrożenia.
- Sprząt ochrony indywidualnej powinien być używany wyłącznie przez osobę przeszkoloną i wykwalifikowaną w zakresie bezpiecznego użytkowania tego sprzętu.
- Uprząż chroniąca przed upadkiem z wysokości jest jednym dopuszczalnym urządzeniem utrzymującym ciało, które może być używane w systemie chroniącym przed upadkiem z wysokości.
- Ostrzeżenie: Nieuruchomione zawieszenie w uprząży przed rozpoczęciem lub podczas spowolnienia obrabiania, a nawet ślizgnięcia, dlatego konieczne jest minimalizowanie tego okresu nieuruchomionego zawieszenia.
- Podczas korzystania z systemu pozycjonowania podczas pracy, użytkownik zyskuje polegą na tym sprzęcie pozycjonującym, aby utrzymać stabilność; dlatego ważne jest, aby używać systemu zapasowego, np. systemu zabezpieczającego przed upadkiem.
- W przypadku pozycjonowania, za względów bezpieczeństwa istotne jest, aby punkt kotwienia stosowany w takim systemie znajdował się powyżej wysokości pasu.
- Pas bidrowny zgodnie z normą EN 368 nie nadaje się do zapobiegania upadkom z wysokości i nie powinien być używany do zapobiegania upadkom, które nie zostały przewidziane przez producenta lub narządy na nagrzanie pasa, takie jak w przypadku upadku z wysokości.
- Pas EN 368 jest przeznaczony do utrzymywania pozycji; podczas gdy stosowany ciężar pracownika, nie jest on przeznaczony do utrzymywania ciężaru ciała własnej osoby.
- Dla bezpieczeństwa istotne jest, aby urządzenie kotwiczące lub punkt kotwienia

#### ZAKŁADANIE I KOTWICZENIE UPRZĘŻY

Należy używać uprząży o odpowiednim rozmiarze. Uprząż z pasami, które są zbyt luźne lub zbyt ciasne, może ograniczyć ruchy użytkownika i nie zapewnić optymalnej ochrony. Zobacz tabele rozmiarów.

Każdy model uprząży ma określone cechy i określoną kolejność czynności zakładania. Należy sprawdzić na plikogramach kolejność odpowiadającą danemu modelowi.

Założyć uprząż na ciało i sprawdzić, czy pasy nie są skrócone oraz czy wszystkie klamry i karabinki są prawidłowo zapięte.

Podobnie uprząż należy dopasować wszystkie pasy do rozmiaru użytkownika za pomocą klamier. Zależy element systemu antydyfuzyjnego tak, aby był przyczołowany do klamry, i schować w odpowiedni sposób wystającą część pasa.

Uprząż chroniąca przed upadkiem z wysokości (EN 363:2018)

Aby zlokalizować na uprząży punkt assekurowy chroniący przed upadkiem, należy odzyskać znak „A” znajdujący się przy punkcie assekurowym. Znak „A/2” oznacza, że należy zapiąć za sobą dwa punkty zapięcia posiadające to samo oznaczenie. Nie wolno zmieniać systemu assekurowego do punkcyjnego punktu zapięcia oznaczonego jako „A/2”.

Jeśli użytkownik pasy przedłużające klamry zaczepowej grzbietowej wraz z linką i amortyzatorem EN 365:2002, nie można długości łańcucha nie może przekraczać 2 metrów, łącznie z karabinkami i pasem do przedłużania.

Pas do ustalania pozycji (EN 368:2018)

Uprząż wyposażone w pas do ustalania pozycji lub może być używane w celu podparcia użytkownika w miejscu pracy (ustalenie pozycji) lub w celu uniemożliwienia mu odseparowania do punktu, z którego mógłby nastąpić upadek (utrzymanie pozycji). Boczne klamry czasowe do ustalania pozycji nie mogą być używane jako zabezpieczenie przed upadkiem.

Seria Zero zawiera tylko pierścień tekstylny z tyłu pasa, który jest przeznaczony do użycia jako pierścień ochronny; pierścień ten nie może być używany jako zabezpieczenie przed upadkiem.

Pasy bezpieczeństwa (EN 813:2024).

Uprząż bidrowna jest przeznaczona do stosowania w systemach podparcia, utrzymujących pozycję lub linowych. Klamra zaczepowa brzusna nie może być używana jako zabezpieczenie przed upadkiem.

Uprząż ratownicza (EN 1497:2007)

Klamra zaczepowa (LP14) umieszczona na pasie ratowniczym lub naramienne tekstylnej klamry ratowniczej (WB 2, 3 i 4) łącznie z winpią do wypinania do sprzętu ratowniczego podczas akcji ratowniczej. Nie należy używać klamry zabezpieczającej przed upadkiem. W przypadku klamier tekstylnych (seria WB) należy wpiąć w nie pas ratowniczy (Boomer).

#### Próba zwieszenia

Przed użyciem uprząży powinien przeprowadzić próbę zwieszenia w bezpiecznym miejscu, aby upewnić się, że uprząż ma właściwy rozmiar, że jest właściwie dopasowana oraz że zapewnia wygodę w zamierzonych warunkach użytkowania.

Nie należy używać uprząży, jeżeli nie jest właściwie dopasowana.

#### ŚRODKI OSTROŻNOŚCI PRZED UŻYTKOWANIEM

Przed użyciem użytkownik musi przeprowadzić wizualną i funkcjonalną kontrolę elementów, sprawdzając, czy nie wykazują one oznak zużycia, nadmiernej zużycia, korozji, otarć, degradacji spowodowanej promieniowaniem UV, przecięć i nieprawidłowego użytkowania. Szczegółowy wpływ należy zwrócić na paski, szwy, pierścienie mocujące, klamry i elementy regulacyjne.

Nie należy używać sprzętu ochrony indywidualnej w przypadku stwierdzenia jakiegokolwiek wady, nieprawidłowości lub uszkodzenia, które zdaniem użytkownika mogą wpłynąć na jego bezpieczeństwo.

#### ŚRODKI OSTROŻNOŚCI PODCZAS UŻYTKOWNIKA

Podczas użytkowania sprzętu należy zwrócić szczególną uwagę na niebezpieczne okoliczności, które mogą mieć wpływ na zachowanie sprzętu i bezpieczeństwo użytkownika, w szczególności:

- Wszelkie kontakty na elementach bezpieczeństwa.
- Przypadkowy kontakt z ostrymi krawędziami.
- Używanie, zwłaszcza, takie jak czyszczenie, ścieranie lub korozja.
- Niekądowny sposób pracy czynników atmosferycznych.
- Wpływ warunków.
- Wpływ skrajnych temperatur.

- Kontakt z substancjami chemicznymi.
- Przewodność elektryczna.
- Niezbędne jest regularne sprawdzanie wszystkich elementów złącznych i mocowań.

#### GWARANCJA

Gwarancja na produkt wynosi 3 lata i jest ograniczona do wad fabrycznych oraz wad surowców. Gwarancja nie obejmuje pogorszenia stanu sprzętu, korozji i uszkodzeń spowodowanych niewłaściwym lub intensywnym przechowywaniem, transportem lub użytkowaniem.

Do rozszycenia gwarancyjnego należy dołączyć dowód zakupu. W przypadku stwierdzenia wady fabrycznej firma IRUDEK zobowiązuje się do naprawy lub wymiany produktu lub zapłaty kwoty, która nie może w żadnym przypadku przekroczyć ceny produktu wskazanej w fakturze.

#### ZARZĄDZANIE ODPADAMI

Produkty bez komponentów elektrycznych: pozbądź się produktu w bezpieczny sposób po zakończeniu jego okresu użytkowania. W miarę możliwości oddzielaj plastik, tworzywa sztuczne i metale w celu zarządzania środowiskiem.

Produkty elektryczne lub elektroniczne / z bateriami: Ten produkt zawiera komponenty elektryczne lub baterie i nie może być wyrzucony wraz z odpadami domowymi. Należy przekazać go autoryzowanemu odbiorcy odpadów lub skorzystać się z [www.irudek.com](http://www.irudek.com) w celu prawidłowej utylizacji.



#### OKRES UŻYTKOWANIA SPRZĘTU

Szacowany okres użytkowania sprzętu tekstylnego wynosi 12 lat od daty produkcji (2 lata przechowywania i 10 lat użytkowania). Sprzęt metalowy ma nieograniczony okres użytkowania.

Następujące czynniki mogą skrócić okres użytkowania produktu: intensywne użytkowanie, kontakt z substancjami chemicznymi lub szczególnie zrywnymi środkami czyszczącymi, ekspozycja na skrajne temperatury, ekspozycja na promieniowanie ultrafioletowe, ścieranie, przecięcia, silne uderzenia lub niewłaściwe użytkowanie, niewłaściwy transport bądź niewłaściana konserwacja.

#### TRANSPORT

Sprzęt ochrony indywidualnej należy przewozić w opakowaniu chroniącym przed wilgocią lub uszkodzeniami mechanicznymi, chemicznymi lub termicznymi.

#### PRZECHOWYWANIE SPRZĘTU

Sprzęt ochrony indywidualnej należy przechowywać w opakowaniu luźnym, w miejscu suchym, przewietrzonym, chronionym przed światłem słonecznym, promieniowaniem ultrafioletowym, kurzem, przedmiotami o ostrych krawędziach, skrajnymi temperaturami i żrącymi substancjami.

#### OBOWIĄZKI

Przed użyciem sprzętu należy opracować plan ratunkowy, aby móc go zrealizować w nagłych wypadkach. Nie wolno dokonywać zmian lub zerówek w sprzęcie bez uprzedniego pisemnej zgody producenta.

Sprzęt nie może być używany poza zakresem jego ograniczeń użytkowania lub do celów niezgodnych z jego przeznaczeniem.

Należy zapewnić kompatybilność elementów sprzętu podczas ich montażu w systemie. Należy upewnić się, że wszystkie elementy są odpowiednio do zamierzonego zastosowania. Nie wolno stosować systemu zastępczego, w którym działają dwa elementy strukturalnie do siebie. Należy regularnie sprawdzać zapadki i regulację elementów, aby uniknąć ich przypadkowego odpięcia.

W przypadku stwierdzenia uszkodzenia lub jakichkolwiek wątpliwości co do bezpieczeństwa użytkowania należy natychmiast zaprzestać użytkowania sprzętu ochrony indywidualnej. Nie wolno używać go ponownie, dopóki wykwalfikowana osoba nie potwierdzi na piśmie, że jest to możliwe.

Jżeli sprzęt doprowadził do zatrzymania układu, należy wycofać go z użytkowania.

W celu zapewnienia bezpieczeństwa należy przed każdym użyciem sprawdzić wymagany minimalny odstęp pod stopami użytkownika w miejscu pracy, aby w razie upadku użytkownik nie uderzył w podłogę lub inną przeszkodę na drodze upadku. Szczegółowe informacje odnośnie do wymagań dotyczących minimalnego odstępu znajdują się w instrukcjach obsługi odpowiednich elementów systemu chroniącego przed upadkiem w wysokości.

Jżeli produkt jest sprzedawany poza pierwotnym krajem przeznaczenia, sprzedawca musi dostarczyć instrukcję obsługi, konserwacji, okresowych przeglądów i napraw sporządzoną w języku urzędowym państwa, w którym sprzęt będzie używany.

#### ZASADY KONSERWACJI

##### Kontrola wzroku

Przed użyciem sprzętu użytkownik powinien przeprowadzić kontrolę wzrokową i sprawdzić, czy sprzęt działa poprawnie.

W przypadku gdy sprzęt był używany w szczególnych lub nietypowych warunkach, producent lub wykwalifikowana osoba upoważniona przez producenta musi przeprowadzić przegląd szczególny.

Co najmniej raz na 12 miesięcy producent lub kompetentna osoba upoważniona przez producenta musi przeprowadzić gruntowny przegląd okresowy, zgodnie z procedurami przeglądu okresowych IRUDEK. Bezpieczeństwo użytkownika zależy od ciągłej sprawności i trwałości sprzętu. Przegląd okresowy musi być podłączony zgodnie z wymaganiami normy EN369:2004, określającej ważność certyfikacji i datę następnego przeglądu.

Należy sprawdzić, czy oznakowanie produktu jest czytelne.

Uwagi należy zamieścić w zawiadzeniu o przeglądzie sprzętu.

Nie należy używać sprzętu ochrony indywidualnej w przypadku stwierdzenia jakiegokolwiek wady, nieprawidłowości lub uszkodzenia, które zdaniam użytkownika może wpłynąć na jego bezpieczeństwo.

##### Czyszczenie sprzętu

Sprzęt ochrony indywidualnej należy czyścić w taki sposób, aby nie spowodować uszkodzenia materiałów użytych do produkcji sprzętu lub nie zmniejszyć bezpieczeństwa użytkownika. Należy ściśle przestrzegać procedury czyszczenia. Materiały tekstylne i metalowe z tworzywa sztucznego (pasy, liny) należy czyścić bawełnianą ściereczką lub szorstką. Nie wolno używać żadnych materiałów ściernych. W celu dokładnego czyszczenia należy wyprać sprzęt ręcznie w temperaturze od 20°C do 40°C, używając neutralnego mydła. Do czyszczenia części metalowych należy użyć włóknistej ściereczki. Jeśli sprzęt ulegnie zamożeniu podczas użytkowania lub czyszczenia, należy pozostawić go do wyschnięcia w przewietrzonym i zacienionym miejscu, z dala od bezpośredniego źródła ciepła i substancji chemicznych.

Proces dezynfekcji powinien być przeprowadzany w taki sam sposób, jak proces głębokiego czyszczenia.

#### Naprawa sprzętu

Sprzęt może być naprawiany tylko przez producenta lub osobę do tego celu upoważnioną zgodnie z procedurami określonymi przez producenta. Producent sporządził instrukcje naprawy w języku urzędowym kraju, w którym sprzęt będzie użytkowany.

#### KARTA KONTROLNA

Kartę kontrolną należy wypełnić przed pierwszym użyciem sprzętu.

Wszystkie informacje dotyczące sprzętu ochrony indywidualnej (nazwa, numer seryjny, data zakupu i data pierwszego użycia, imię i nazwisko użytkownika, historia przeglądów okresowych i napraw, data następnego przeglądu okresowego) muszą być zapisane w karcie kontrolnej sprzętu.

Kartę wypełnia wyłącznie osoba odpowiedzialna za sprzęt ochrony.

#### IruCheck

Aplikacja IruCheck pozwala w skuteczny i wygodny sposób monitorować sprzęt chroniący przed upadkiem z wysokości. Kluczami jej użycie zamiast karty kontrolnej w celu zapewnienia identyfikowalności sprzętu.

#### JEDNOSTKA NOTYFIKOWANA

Jednostka notyfikowana, która przeprowadziła badania typu UE: AITEC, Carretera Banyeres, 03801 Alcoy, Hiszpania (numer jednostki notyfikowanej 0161) i jednostka notyfikowana zaangażowana w fazę końcowej produkcji: AITEC, Carretera Banyeres, 03801 Alcoy, Hiszpania (numer jednostki notyfikowanej 0161).

#### TŁUMACZENIA PISEMNE: NOTA WYJAŚNIAJĄCA

Tłumaczenie wszystkich dokumentów oryginalnie napisanych w języku hiszpańskim jest wykonywane przez zewnętrzne tłumacza i jest dostarczane jako część usług informacyjnych dla globalnej społeczności. Nieścisłości mogą wynikać z ograniczeń językowych i błędów w tłumaczeniu. IRUDEK nie wyklucza odpowiedzialności tłumaczonych wykonanych przez osoby trzecie i dlatego nie ponosi żadnej odpowiedzialności w związku z wszelkimi sprzami (lub rozszyceniami, które mogą powstać w wyniku błędów, pominięć lub niejasności w przetłumaczonych materiałach zawartych w niniejszym dokumencie. Każda osoba lub organ polegający na takim przetłumaczonym materiale robi to na własne ryzyko i odpowiedzialność. Jeśli nie jesteś zadowolony z tego, nie otrzymujesz usług, nie gwarantujemy, że to jest pierwszeństwo ma być jego odpowiednik w języku angielskim. Jeśli choćby zgłosił błąd lub nieścisłość w tłumaczeniu, napisz do nas na adres [info@irudek.com](mailto:info@irudek.com)

## PT

Leia atentamente o manual de instruções antes de utilizar o o arnés, aprenda a utilizá-lo correctamente, familiarize-se com ele e utilize-o de forma responsável. As actividades em altura envolvem riscos pessoais não descritos neste manual, em que cada utilizador é responsável pela gestão desses riscos, pela sua segurança, pelas suas acções e pelas consequências das mesmas. Se não assumir isto ou não compreender este manual, não utilize o equipamento.

**CONDIÇÕES MÉDICAS QUE POSSAM AFETAR A SEGURANÇA DO UTILIZADOR:**  
EM CONDIÇÕES NORMAIS DE UTILIZAÇÃO, DEVEEM SER TIDOS EM CONTA OS PROBLEMAS CARDIOVASCULARES, AS DOENÇAS RESPIRATORIAS, AS PERTURBAÇÕES MUSCULO-ESQUELÉTICAS QUE AFECTAM A COLUMNA VERTEBRAL, AS ANCIAS OU OS OÍHELOS, A OBESIDADE OU O EXCESSO DE PESO, BEM COMO AS PERTURBAÇÕES NEUROLÓGICAS DO DO EQUILÍBRIO E OS PROBLEMAS CIRCULATORIOS PERIFÉRICOS QUE DIFICULTAM O RETORNO VENOSO, NUMA SITUAÇÃO DE EMERGENCIA NA SEQUÊNCIA DE UMA QUEDA, OS RISCOS SÃO PARTICULARMENTE GRAVES NAS PESSOAS COM PRESSIONÃO DA RIBANA, A SÍNDROME DO ARNÉS, COM ANTECEDENTES DE TRAUMATISMOS OU LESÕES, COM PROBLEMAS DE COAGULAÇÃO OU EM TRATAMENTO COM ANTICOAGULANTES, BEM COMO NAS PESSOAS COM PROBLEMAS NEUROLÓGICOS QUE PODEM PROVOCAR CONVULSÕES.

#### DESCRIÇÃO

O arnés antequeda é um componente básico do sistema antequeda conforme a Norma EN 963:2018.

A utilização do arnés com um subsistema antequeda deve ser compatível com as instruções de utilização de cada componente do sistema e com as normas: EN 363-1:2014+A1:2017, EN 363-2:2014, EN 365:2002, EN 369:2004, EN 369:2004, em combinação com ancoragens EN 796:2012.

O arnés antequeda é um equipamento de proteção individual (EPI) contra queda em altura e está em conformidade com a norma EN 361:2002.

Alguns arneses antequeda estão equipados com um cinto de posicionamento (EN 368:2018), podem também incorporar um arnés de assento (EN 813:2024) para utilização em sistemas de retenção, fixação ou acesso por cordão ou podem incorporar ancoragens de evacuação de resgate (EN 1497:2007).

O cinto de posicionamento Light Plus P1 e os arneses de posicionamento e de assento Gravity 2 e Zero Sil não são arneses anti-queda e a sua utilização está limitada aos trabalhos de posicionamento e de resgate PRO, Wind Blue 3 Gravity.

Os arneses de segurança e a sua utilização estão limitados aos trabalhos de posicionamento e de retenção.

Os arneses IRUDEK estão em conformidade com o Regulamento UE 2016/425 relativo aos EPI.

O arnés é fabricado em fibras sintéticas PA e PES. As fivelas e os fechos de aço têm um tratamento de superfície em conformidade com a norma EN 362.

A declaração de conformidade está disponível na seguinte ligação:

<http://www.irudek.com>

#### NOMENCLATURA

Tipos de arneses: H - Light/Light Plus 1, 2, 3, 5 y 14. Expert 1/1 PRO, Expert PRO 50/55. Wind 1/1 PRO, Wind Blue 1. H2 - Light/Light Plus 4 y P1. Expert PRO 100/200, Expert 2/2 PRO/DE. Wind 2/2 PRO, 4/4 PRO, Wind Blue 2/4. Dielctro 4, H3 - Light/Light Plus 11. Expert 3 PRO/5 PRO, Expert PRO 300/500, Wind 3/3 PRO, Wind Blue 3 Gravity.

Descrição das peças: 1-Almofada de ombro, 2-As presilhas de regulação das almofadas de ombro, 3-As argolas em D externas, 31-As argolas em D externas 4/Light/Light Plus 5 ou Expert 5 PRO, Expert PRO 500, 3/2-Lacetes de tecido A2/Light/Light Plus 2, 4-Lacetes para as pernas, 5-Lacetes para as pernas, 6-Peça do sistema antiderapante, 7-Peças de retenção para o excesso de tecido, 8-Arnel D dorsal, 9-Peça dorsal, 10-Étiqueta de identificação, 11-Ponto para NFQ do IRU/Check, 12-Identificação do ponto de ancoragem, 13-Arnel de ajuste interno, 14-Tecido interno, 15-Cinta subglútea, 16-Cinta de extensão, 17-Proteção da extremidade da fivela, 18-Arnel D de evacuação, 19-Arnel de extensão do arnel D de extensão, 20-Fivela de regulação do cinto, 21-Arnel D de posicionamento, 22-Cinto, 23-Porta-arnés, 24-Fivela de altura das pernas, 25-Arnel lateral de evacuação, 26-Arnel D central, 26B, 26C, 26D, 26E, 26F, 26G, 26H, 26I, 26J, 26K, 26L, 26M, 26N, 26O, 26P, 26Q, 26R, 26S, 26T, 26U, 26V, 26W, 26X, 26Y, 26Z, 26AA, 26AB, 26AC, 26AD, 26AE, 26AF, 26AG, 26AH, 26AI, 26AJ, 26AK, 26AL, 26AM, 26AN, 26AO, 26AP, 26AQ, 26AR, 26AS, 26AT, 26AU, 26AV, 26AW, 26AX, 26AY, 26AZ, 26BA, 26BB, 26BC, 26BD, 26BE, 26BF, 26BG, 26BH, 26BI, 26BJ, 26BK, 26BL, 26BM, 26BN, 26BO, 26BP, 26BQ, 26BR, 26BS, 26BT, 26BU, 26BV, 26BW, 26BX, 26BY, 26BZ, 26CA, 26CB, 26CC, 26CD, 26CE, 26CF, 26CG, 26CH, 26CI, 26CJ, 26CK, 26CL, 26CM, 26CN, 26CO, 26CP, 26CQ, 26CR, 26CS, 26CT, 26CU, 26CV, 26CW, 26CX, 26CY, 26CZ, 26DA, 26DB, 26DC, 26DD, 26DE, 26DF, 26DG, 26DH, 26DI, 26DJ, 26DK, 26DL, 26DM, 26DN, 26DO, 26DP, 26DQ, 26DR, 26DS, 26DT, 26DU, 26DV, 26DW, 26DX, 26DY, 26DZ, 26EA, 26EB, 26EC, 26ED, 26EE, 26EF, 26EG, 26EH, 26EI, 26EJ, 26EK, 26EL, 26EM, 26EN, 26EO, 26EP, 26EQ, 26ER, 26ES, 26ET, 26EU, 26EV, 26EW, 26EX, 26EY, 26EZ, 26FA, 26FB, 26FC, 26FD, 26FE, 26FF, 26FG, 26FH, 26FI, 26FJ, 26FK, 26FL, 26FM, 26FN, 26FO, 26FP, 26FQ, 26FR, 26FS, 26FT, 26FU, 26FV, 26FW, 26FX, 26FY, 26FZ, 26GA, 26GB, 26GC, 26GD, 26GE, 26GF, 26GG, 26GH, 26GI, 26GJ, 26GK, 26GL, 26GM, 26GN, 26GO, 26GP, 26GQ, 26GR, 26GS, 26GT, 26GU, 26GV, 26GW, 26GX, 26GY, 26GZ, 26HA, 26HB, 26HC, 26HD, 26HE, 26HF, 26HG, 26HH, 26HI, 26HJ, 26HK, 26HL, 26HM, 26HN, 26HO, 26HP, 26HQ, 26HR, 26HS, 26HT, 26HU, 26HV, 26HW, 26HX, 26HY, 26HZ, 26IA, 26IB, 26IC, 26ID, 26IE, 26IF, 26IG, 26IH, 26II, 26IJ, 26IK, 26IL, 26IM, 26IN, 26IO, 26IP, 26IQ, 26IR, 26IS, 26IT, 26IU, 26IV, 26IW, 26IX, 26IY, 26IZ, 26JA, 26JB, 26JC, 26JD, 26JE, 26JF, 26JG, 26JH, 26JI, 26JJ, 26JK, 26JL, 26JM, 26JN, 26JO, 26JP, 26JQ, 26JR, 26JS, 26JT, 26JU, 26JV, 26JW, 26JX, 26JY, 26JZ, 26KA, 26KB, 26KC, 26KD, 26KE, 26KF, 26KG, 26KH, 26KI, 26KJ, 26KL, 26KM, 26KN, 26KO, 26KP, 26KQ, 26KR, 26KS, 26KT, 26KU, 26KV, 26KW, 26KX, 26KY, 26KZ, 26LA, 26LB, 26LC, 26LD, 26LE, 26LF, 26LG, 26LH, 26LI, 26LJ, 26LK, 26LL, 26LM, 26LN, 26LO, 26LP, 26LQ, 26LR, 26LS, 26LT, 26LU, 26LV, 26LW, 26LX, 26LY, 26LZ, 26MA, 26MB, 26MC, 26MD, 26ME, 26MF, 26MG, 26MH, 26MI, 26MJ, 26MK, 26ML, 26MN, 26MO, 26MP, 26MQ, 26MR, 26MS, 26MT, 26MU, 26MV, 26MW, 26MX, 26MY, 26MZ, 26NA, 26NB, 26NC, 26ND, 26NE, 26NF, 26NG, 26NH, 26NI, 26NJ, 26NK, 26NL, 26NM, 26NO, 26NP, 26NQ, 26NR, 26NS, 26NT, 26NU, 26NV, 26NW, 26NX, 26NY, 26NZ, 26OA, 26OB, 26OC, 26OD, 26OE, 26OF, 26OG, 26OH, 26OI, 26OJ, 26OK, 26OL, 26OM, 26ON, 26OO, 26OP, 26OQ, 26OR, 26OS, 26OT, 26OU, 26OV, 26OW, 26OX, 26OY, 26OZ, 26PA, 26PB, 26PC, 26PD, 26PE, 26PF, 26PG, 26PH, 26PI, 26PJ, 26PK, 26PL, 26PM, 26PN, 26PO, 26PP, 26PQ, 26PR, 26PS, 26PT, 26PU, 26PV, 26PW, 26PX, 26PY, 26PZ, 26QA, 26QB, 26QC, 26QD, 26QE, 26QF, 26QG, 26QH, 26QI, 26QJ, 26QK, 26QL, 26QM, 26QN, 26QO, 26QP, 26QQ, 26QR, 26QS, 26QT, 26QU, 26QV, 26QW, 26QX, 26QY, 26QZ, 26RA, 26RB, 26RC, 26RD, 26RE, 26RF, 26RG, 26RH, 26RI, 26RJ, 26RK, 26RL, 26RM, 26RN, 26RO, 26RP, 26RQ, 26RR, 26RS, 26RT, 26RU, 26RV, 26RW, 26RX, 26RY, 26RZ, 26SA, 26SB, 26SC, 26SD, 26SE, 26SF, 26SG, 26SH, 26SI, 26SJ, 26SK, 26SL, 26SM, 26SN, 26SO, 26SP, 26SQ, 26SR, 26SS, 26ST, 26SU, 26SV, 26SW, 26SX, 26SY, 26SZ, 26TA, 26TB, 26TC, 26TD, 26TE, 26TF, 26TG, 26TH, 26TI, 26TJ, 26TK, 26TL, 26TM, 26TN, 26TO, 26TP, 26TQ, 26TR, 26TS, 26TT, 26TU, 26TV, 26TW, 26TX, 26TY, 26TZ, 26UA, 26UB, 26UC, 26UD, 26UE, 26UF, 26UG, 26UH, 26UI, 26UJ, 26UK, 26UL, 26UM, 26UN, 26UO, 26UP, 26UQ, 26UR, 26US, 26UT, 26UU, 26UV, 26UW, 26UX, 26UY, 26UZ, 26VA, 26VB, 26VC, 26VD, 26VE, 26VF, 26VG, 26VH, 26VI, 26VJ, 26VK, 26VL, 26VM, 26VN, 26VO, 26VP, 26VQ, 26VR, 26VS, 26VT, 26VU, 26VV, 26VW, 26VX, 26VY, 26VZ, 26WA, 26WB, 26WC, 26WD, 26WE, 26WF, 26WG, 26WH, 26WI, 26WJ, 26WK, 26WL, 26WM, 26WN, 26WO, 26WP, 26WQ, 26WR, 26WS, 26WT, 26WU, 26WV, 26WW, 26WX, 26WY, 26WZ, 26XA, 26XB, 26XC, 26XD, 26XE, 26XF, 26XG, 26XH, 26XI, 26XJ, 26XK, 26XL, 26XM, 26XN, 26XO, 26XP, 26XQ, 26XR, 26XS, 26XT, 26XU, 26XV, 26XW, 26XX, 26XY, 26XZ, 26YA, 26YB, 26YC, 26YD, 26YE, 26YF, 26YG, 26YH, 26YI, 26YJ, 26YK, 26YL, 26YM, 26YN, 26YO, 26YP, 26YQ, 26YR, 26YS, 26YT, 26YU, 26YV, 26YW, 26YX, 26YY, 26YZ, 26ZA, 26ZB, 26ZC, 26ZD, 26ZE, 26ZF, 26ZG, 26ZH, 26ZI, 26ZJ, 26ZK, 26ZL, 26ZM, 26ZN, 26ZO, 26ZP, 26ZQ, 26ZR, 26ZS, 26ZT, 26ZU, 26ZV, 26ZW, 26ZX, 26ZY, 26ZZ.

#### LIMITAÇÕES DE UTILIZAÇÃO

- O equipamento deve ser atribuído individualmente a uma pessoa.

- A carga nominal máxima dos arneses é de 140 kg, incluindo o material.
- Recomenda-se que o ponto de ancoragem onde é fixado o sistema ant queda esteja acima do utilizador. Este ponto de ancoragem deve ter uma resistência estática mínima de 12 kN (metal) ou 18 kN (têxtil) e tem de estar em conformidade com os requisitos da Norma EN795:2012.
- No equipamento destinado a ser utilizado num sistema anti queda, é essencial para a segurança que o dispositivo de ancoragem ou o ponto de ancoragem esteja localizado acima da posição do utilizador e que o trabalho seja realizado de forma a minimizar o risco de queda e a altura da queda.
- O equipamento de proteção individual não deve ser utilizado por pessoas cujo estado de saúde possa afetar a segurança do utilizador em condições de utilização normal ou em caso de emergência.
- O equipamento de proteção individual apenas deve ser utilizado por uma pessoa com formação e competente na sua utilização segura.
- Um arnés anti queda é o único dispositivo de prensão do corpo aceitável que se pode utilizar num sistema anti queda.
- Atenção! A suspensão imóvel num arnés durante um período de tempo prolongado pode provocar lesões ou mesmo a morte. Por conseguinte, é necessário reduzir ao mínimo este período de suspensão imóvel.
- Ao utilizar um sistema de posicionamento no trabalho, o utilizador deve normalmente desse equipamento de posicionamento para manter a estabilidade; por conseguinte, é essencial utilizar um sistema de apoio, por exemplo, um sistema anti queda.
- Para os trabalhos de posicionamento, é essencial para a segurança que o ponto de ancoragem utilizado num sistema deste tipo esteja acima da altura da cintura.
- O cinto subabdominal da norma EN 358 não é adequado para fins de prevenção de quedas e não deve ser utilizado se houver um risco previsível de o utilizador ficar suspenso ou exposto a tensão no cinto, tal como a que seria causada por uma queda.
- O cinto da norma EN 358 foi concebido para manter uma posição encurvada os pés suportam a carga do peso do trabalhador, não tendo sido concebido para suportar a carga do corpo de uma pessoa suspenso.
- É essencial para a segurança que o dispositivo de ancoragem ou o ponto de ancoragem

#### Montagem e Ancoragem

Deve utilizar-se um arnés do tamanho apropriado. Um arnés com cintas demasiado soltas ou apertadas pode limitar o movimento do utilizador e não proporcionar o nível ideal de proteção. Ver tabela de tamanhos.

Cada modelo de arnés possui determinadas características e uma sequência de colocação concreta; consultar nos pictogramas a sequência a que corresponde o seu modelo.

Colocar o arnés sobre o corpo, verificando que as cintas não ficam torcidas, e de maneira a que todas as fivelas e mosquetões fiquem devidamente presos.

Uma vez colocadas todas as cintas, é necessário ajustar ao tamanho do utilizador por meio das fivelas. Situar a peça antistático system da fivela e guardar corretamente a cinta restante.

#### Arnés de segurança (EN 361:2002)

Para localizar os pontos de ancoragem anti queda no arnés, é necessário procurar a marca "A", a qual deve estar situada próximo do ponto de ancoragem. A identificação "AZ" indica que é necessário preparar um simultâneo dos pontos de ligação com a mesma identificação. É proibido prender o sistema de proteção a um único ponto de ligação identificado com "AZ".

Caso se utilize a tensão do ponto de fixação D dorsal, juntamente com um elemento de fixação com mosquetões EN365:2002, o comprimento máximo deste conjunto não pode superar os 2 metros, incluindo os arneses e a extensão.

#### Cinto de posicionamento (E358:2018)

Os arneses equipados com um cinto de posicionamento podem ser utilizados para manter o utilizador em posição no ponto de trabalho (posicionamento) ou para impedir que alcance um ponto a partir do qual poderia ocorrer uma queda (retenção). Os pontos de fixação D laterais do posicionamento não devem ser utilizados como anti queda.

A gama Zera incorpora um anel têxtil traseiro na parte de trás do cinto, que se destina a ser utilizado como um anel de retenção; este anel não deve ser utilizado como um dispositivo anti queda.

#### Arêio de assento (EN 813:2024)

O arnés de assento está destinado a ser utilizado nos sistemas de fixação, retenção ou acesso por meio de corda. O ponto de fixação D ventral não deve ser utilizado como anti queda.

#### Arnés de salvamento (EN 1497:2007)

O ponto de fixação D (LP14) situado na cinta de evacuação ou os pontos de fixação têxteis de evacuação de ombros (WB 1, 2, 3 e 4), são apenas para prender a equipamento de resgate durante uma operação de salvamento. Não deve ser utilizado como anti queda. No caso dos pontos de fixação têxteis (gama WB), deve usar-se uma cinta de evacuação (Bloomer).

#### Ensaio de suspensão

Antes da utilização, o utilizador deve realizar um ensaio de suspensão num local seguro para assegurar que o arnés possui o tamanho certo, que o ajuste é suficiente e que proporciona um nível de comodidade aceitável para as condições de uso previstas.

Não utilizar este arnés em caso de ajuste incorreto.

#### Verificações antes da utilização

Antes da utilização, o utilizador deve proceder a uma inspeção visual e funcional dos seus componentes, verificando se não apresentam sinais de deterioração, desgaste excessivo, corrosão, abrasão, degradação devido à radiação UV, cortes e utilização incorreta. Deve ser dada especial atenção às correntes, costuras, anéis de fixação, fivelas e elementos de ajuste.

Retirar da utilização em caso de algum defeito, anomalia ou dano detectado no equipamento de proteção individual utilizado que, na sua opinião, possa acarretar uma perda da sua eficácia protetora.

#### Verificações durante a utilização

Durante a utilização do equipamento é necessário prestar especial atenção às circunstâncias perigosas que podem afetar o funcionamento do equipamento e da segurança do utilizador, e em particular:

- Qualquer tipo de ruturação em elementos de segurança.
- Contacto accidental sobre extremidades cortantes.
- Diferentes deteriorações, como cortes, abrasão e/ou corrosão.
- Influência negativa de agentes climáticos.
- Quedas tipo "pêndulo".
- Influência de temperaturas extremas.
- Efeitos após contacto com produtos químicos.
- Condutividade elétrica.
- É essencial que todos os fixadores e acessórios sejam verificados regularmente.

#### Garantia

A garantia deste produto é de 3 anos, limitada a defeitos de fabrico e de matérias primas. Não cobre a deterioração, a corrosão e os danos provocados por um armazenamento, transporte ou utilização indevidos ou intencional.

O pedido de garantia deve ser acompanhado do comprovativo de compra. Caso se determine tratar-se de um defeito de fabrico, a IRUDEK compromete-se a reparar, substituir ou reembolsar o produto, sem ultrapassar em nenhum caso o preço de fatura do produto.

#### Gestão de Resíduos

Produtos sem componentes eletrónicos: eliminar o produto de forma segura no final da sua vida útil. Separar, na medida do possível, os têxteis, os plásticos e os materiais metálicos para a gestão ambiental.

Produtos eletrónicos ou eletrónicos / com pilhas: Este produto contém componentes eletrónicos ou pilhas e não deve ser eliminado juntamente com o lixo doméstico. Entregue-o a um coletor de resíduos autorizado ou consulte [www.irudek.com](http://www.irudek.com) para uma eliminação adequada.



#### Vida Útil

A vida útil estimada do equipamento têxtil é de 12 anos a partir da data de fabrico (2 anos de armazenamento e 10 anos de utilização). Os equipamentos metálicos têm uma vida útil ilimitada.

Os seguintes fatores podem reduzir a vida útil do produto: uso intensivo, contacto com substâncias químicas, ambientes especialmente agressivos, exposição a temperaturas extremas, exposição a raios ultravioleta, abrasão, cortes, fortes impactos, ou má utilização, transporte e/ou manutenção.

#### Transporte

O equipamento de proteção individual deve ser transportado numa embalagem que o proteja da humidade ou de danos mecânicos, químicos e/ou térmicos.

#### Armazenamento

O equipamento de proteção individual deve ser armazenado numa embalagem folgada, num local seco, ventilado, protegido da luz do sol, dos raios ultravioleta, da poeira, de objetos com extremidades cortantes, temperaturas extremas e substâncias agressivas.

#### Obrigações

Antes da utilização do equipamento, é necessário estabelecer um plano de salvamento para poder executar-lo em caso de emergência.

Não realizar alterações ou adições ao equipamento sem o prévio consentimento por escrito do fabricante.

O equipamento não deve ser utilizado fora das suas limitações, ou para outro propósito além do previsto.

Assegurar a compatibilidade dos elementos de um equipamento quando da sua montagem num sistema. Assegurar que todos os artigos são apropriados para a aplicação proposta. É proibido usar o sistema de proteção quando o funcionamento de um elemento individual não se afetado por ou interfere com a função de outro. Rever periodicamente as ligações e o ajuste dos componentes para evitar o seu despreendimento accidental.

Caso sejam detetadas deteriorações, ou em caso de dúvida sobre o seu estado para uma utilização segura, o equipamento de proteção individual deve ser retirado de uso imediatamente. Não deve ser usado outra vez até que uma pessoa competente confirme por escrito se é aceitável faz-lo.

Caso tenha perdido uma queda, o equipamento deve ser retirado de uso.

É essencial para a segurança verificar o espaço livre mínimo necessário sob os pés do utilizador no local de trabalho antes de cada utilização, para que em caso de queda não haja colisão com o solo ou outro obstáculo na trajetória da queda. Os detalhes de espaço livre mínimo exigido encontram-se nas instruções de utilização dos componentes respetivos do sistema anti queda.

Se o produto for revendido fora do país original de destino, o revendedor deve disponibilizar as instruções de utilização, manutenção, revisão periódica e de reparação no idioma do país onde o equipamento vai ser utilizado.

#### Instruções de Manutenção

##### Revisão visual

Deve realizar-se uma revisão visual e funcional por parte do utilizador, antes da utilização.

Dever realizar-se uma revisão especial por parte do fabricante ou pessoa competente autorizada pelo fabricante, quando o equipamento tiver sido submetido a condições especiais ou extraordinárias.

Pelo menos de 12 em 12 meses, deve ser efectuada uma revisão periódica completa pelo fabricante ou por uma pessoa competente autorizada pelo fabricante, em estrita conformidade com os procedimentos de revisão periódica da IRUDEK. A segurança dos utilizadores depende da eficiência e durabilidade contínuas do equipamento. A inspeção periódica deve ser certificada de acordo com os requisitos da norma EN365:2004, determinando a validade do certificado e a data da próxima inspeção.

Deve verificar-se a legibilidade da marca do produto.

As observações devem ser anotadas no certificado de revisão do equipamento.

Retirar da utilização em caso de algum defeito, anomalia ou dano detectado no equipamento de proteção individual utilizado que, na sua opinião, possa acarretar uma perda da sua eficácia protetora.

##### Limpeza

O equipamento de proteção individual deve ser limpo de forma a não causar efeitos adversos nos materiais utilizados no fabrico do equipamento, ou no utilizador. O procedimento de limpeza tem de ser estritamente cumprido. Para materiais têxteis de plástico (cintas, cordas) limpar com um pano de algodão ou uma escova. Não utilizar nenhum material abrasivo. Para uma limpeza profunda, lavar o equipamento à mão a uma temperatura entre 30°C e 40°C utilizando detergente neutro. Para as partes metálicas, utilizar um pano húmido. Se o equipamento se molhar, quer seja durante a utilização ou por motivos de limpeza, deve deixar-se secar de forma natural, num local ventilado e escuro, afastado do calor direto e de comportos quentes.

O processo de desinfecção deve ser efectuado da mesma forma que o processo de limpeza profunda.

##### Reparação

O equipamento deve ser reparado unicamente pelo fabricante ou uma pessoa autorizada para este fim, seguindo os procedimentos estabelecidos pelo fabricante. Serão disponibilizadas instruções para a reparação nos idiomas oficiais do país onde o equipamento seja colocado em serviço.

##### Ficha de controlo

A ficha de controlo deve ser preenchida antes da primeira entrega do equipamento para utilização.

Todas as informações referentes ao equipamento de proteção individual (nome, número de série, data de compra e data de primeira entrada em serviço, nome de utilizador, histórico das revisões periódicas e reparações, e próxima data para a revisão) deverão estar anotadas na ficha de controlo do equipamento.

A ficha deve ser preenchida unicamente pelo responsável do equipamento de proteção.

#### InuCheck

A aplicação InuCheck permite, de forma eficaz e ágil, controlar os equipamentos antichute. Recomenda-se a sua utilização para rastreabilidade destes dispositivos, em substituição da Ficha de Controlo.

#### ORGANISMO NOTIFICADO

Organismo notificado que efectuou o exame UE de tipo: AITEK, Carretera Bases, 03801 Alcoy, Espanha (organismo notificado número 018) e organismo notificado que interveem na fase de controlo da produção: AITEK, Carretera Bases, 03801 Alcoy, Espanha (organismo notificado número 018)

#### TRADUÇÕES/NOTA EXPLICATIVA

A tradução de todos os documentos originalmente escritos em espanhol é efectuada por um tradutor externo e é fornecida como parte de um serviço de informação à comunidade global. Podem surgir imprecisões devido a restrições linguísticas e erros de tradução. O IRUDEK não verifica a exactidão das traduções feitas por terceiros e, por conseguinte, assume qualquer responsabilidade em relação a quaisquer litígios e/ou reclamações que possam surgir em resultado de erros, omissões ou ambiguidades no material traduzido aqui contido. Qualquer pessoa ou organismo que se baseie nesse material traduzido fá-lo por sua própria conta e risco. Em caso de dúvida ou ligação quanto à exactidão do texto traduzido, precevalerá o equivalente em língua inglesa. Se desejar comunicar um erro ou inexactidão na tradução, convidamo-lo a escrever-nos para info@irudek.com

## FR

Lisez attentivement le mode d'emploi avant d'utiliser le harnais, formez-vous correctement, familiarisez-vous avec l'appareil et utilisez-le de manière sécurisée. Les activités en hauteur comportent des risques graves qui ne sont pas décrits dans ce manuel, où chaque utilisateur est responsable de la gestion de ces risques, de sa sécurité, de ses actions et des conséquences de celles-ci, si vous ne l'assumez pas ou ne comprenez pas ce manuel, n'utilisez pas l'équipement.



**CONDITIONS MÉDICALES SUSCEPTIBLES D'AFFECER LA SÉCURITÉ DE L'UTILISATEUR :**  
**DANS DES CONDITIONS NORMALES D'UTILISATION, IL FAUT TENIR COMPTE DES PROBLÈMES CARDIOVASCULAIRES, DES MALADIES RESPIRATOIRES, DES TROUBLES MUSCULO-SQUELETTIQUES AFFECTANT LA COLONNE VERTÉBRALE, LES HANCHES OU LES GENOUX, DE L'OBÉSITÉ OU DU SURPOIDS, AINSI QUE DES TROUBLES NEUROLOGIQUES OU DE L'ÉQUILIBRE ET DES PROBLÈMES CIRCULATOIRES PÉRIPHÉRIQUES ENTRAÎNANT LE RETOUR VEINEUX. DANS UNE SITUATION D'URGENCE SUITE À UN ARRÊT D'UNE CHUTE, LES RISQUES SONT PARTICULIÈREMENT GRAVES CHEZ LES PERSONNES PRÉDISPOSÉES AU SYNDROME DU HARNAIS, AVANT DES ANTÉCÉDENTS DE TRAUMATISMES OU DE BLESSURES, PRÉSENTANT DES PROBLÈMES DE COAGULATION OU SOUS TRAITEMENT ANTICOAGULANT, ET CHEZ CELLES SOUFFRANT D'AFFECTIONS NEUROLOGIQUES POUVAANT PROVOQUER DES CRISES D'ÉPILEPSIE.**

#### DESCRIPTION

Le harnais antichute est un composant de base du système antichute en conformité avec la norme EN 363:2018.

L'utilisation du harnais avec un sous-système d'arrêt des chutes doit être compatible avec les instructions d'utilisation de chaque composant du système et avec les normes : EN 363-1:2014/A1:2017, EN 363-2:2024, EN 365:2002, EN 360:2023, EN 362:2004, en combinaison avec les ancres EN 795:2012.

Les harnais antichute sont des équipements de protection individuelle (EPI) destinés à prévenir les chutes de hauteur en conformité avec la norme EN 363:2018.

Certains harnais antichute sont équipés d'une ceinture de positionnement (EN 368:2018), peuvent également incorporer un harnais de sécurité (EN 813:2024) pour une utilisation dans des systèmes de retenue, d'arrimage ou d'accès par corde, ou peuvent incorporer des ancres d'évacuation de secours (EN 1497:2007).

La ceinture de positionnement Light Plus P1 et les harnais d'assise et de positionnement Gravity 2 et Zero Sit ne sont pas des harnais antichute et leur utilisation est limitée au travail de positionnement et de retenue.

Les harnais de sécurité et leur utilisation sont limités aux travaux de positionnement et de retenue.

Les harnais IRUDEK sont conformes au règlement européen 2016/425 relatif aux EPI.

Le harnais est fabriqué en fibres synthétiques PA et PES. Les boucles et les attaches en acier ont subi un traitement de surface conforme à la norme EN 362.

La déclaration de conformité est disponible sur le lien suivant :

<http://www.irudek.com>

#### NOMENCLATURE

Type de harnais: H1 - Light/Light Plus 1, 2, 3, 5, 14, Expert 1/1 PRO, Expert Pro 50/58, Wind 1/1 PRO, Wind Blue 1, H2 - Light/Light Plus 4 y P1, Expert Pro 100/200, Expert 2/2 PRO/DE, Wind 2/2 PRO, 4/4 PRO, Wind Blue 2/4, Dielectric 4, H3 - Light/Light Plus 1, Expert 3 PRO/5 PRO, Expert Pro 300/500, Wind 3/3 PRO, Wind Blue 3, Gravity 1/2.

Description des pièces : 1-Épaulés, 2-Boucles de réglage des épaulettes, 3-Enneaux en D externes, 31-Enneaux en D internes A/2 Light/Light Plus ou Expert 5 PRO, Expert Pro 500, 32-Boucles textiles A/2 Light/Light Plus 2, 4-Boucles de jambe, 5-Boucles de jambe, 6-Pièce du système antigifles, 7-Pièces de retenue pour l'exos de sangie, 8-Enroulement en D dorsal, 9-Plaques dorsales, 10-Étiquette d'identification, 11-InuCheck NFC ready, 12-Identification du point d'ancrage A ou A/2, 13-Boucle de réglage du sternum, 14-Sangle sternale, 15-Sangle sous-foies, 16-Sangle d'extension, 17-Protection de l'extrémité de la bande, 18-Anneau en D d'évacuation, 19-Sangle d'extension de l'anneau en D d'évacuation, 20-Boucle de réglage de la ceinture, 21-Anneau en D de positionnement, 22-Courroie, 23-Portamatières, 24-Boucles de hauteur de jambe, 25-Anneau textile d'évacuation, 26-Anneau en D central, 26B-Boucles textiles centrales sur Expert 5 PRO, Expert Pro 500, 27-Sangle d'extension de l'anneau en D, 28-Boucle dorsale, 29-Mousqueton ELDU compatible avec le porte-crochet ELDU.

#### RESTRICTIONS D'EMPLOI

- Le matériel doit être attribué nominativement à une seule personne.
- Le charge nominal maximal des harnais est de 140 kg, matériel compris.
- Il est recommandé que le point d'ancrage auquel le système antichute sera attaché soit situé au-dessus de l'utilisateur. Ce point d'ancrage doit présenter une résistance statique minimale de 12 kN (métal) ou 18 kN (textile) et doit être conforme aux exigences de la norme EN795:2012.
- Sur les équipements destinés à être utilisés dans un système d'arrêt des chutes, il est essentiel pour la sécurité que le dispositif d'ancrage ou le point d'ancrage soit situé au-dessus de la position

de l'utilisateur et que le travail soit effectué de manière à minimiser à la fois le risque de chute et le hauteur de chute.

- L'équipement de protection individuelle ne doit pas être utilisé par des personnes dont l'état de santé peut affecter la sécurité de l'utilisateur dans des conditions normales d'utilisation ou en cas d'urgence.
- L'équipement de protection individuelle ne doit être utilisé que par une personne compétente et formée à son utilisation sécurisée.
- Un harnais antichute est le seul dispositif de retenue du corps acceptable pouvant être utilisé dans un système antichute.
- Avertissement : La suspension immobile dans un harnais pendant une période prolongée peut entraîner des blessures, voire la mort. Il est donc nécessaire de réduire au minimum cette période de suspension immobile.
- Lorsqu'il utilise un système de positionnement au travail, l'utilisateur se fait normalement à cet équipement de positionnement pour maintenir sa stabilité ; il est donc essentiel d'utiliser un système de secours, par exemple un système d'arrêt des chutes.
- Pour les travaux de positionnement, il est essentiel pour la sécurité que le point d'ancrage utilisé dans un tel système se situe au-dessus de la hauteur de la taille.
- La ceinture abdominale EN 368 n'est pas adaptée à l'arrêt des chutes et ne doit pas être utilisée s'il existe un risque prévisible que l'utilisateur soit suspendu ou exposé à une tension sur la ceinture, telle que celle qui serait provoquée par une chute.
- La ceinture EN 368 est conçue pour maintenir une position pendant que les pieds supportent la charge du poids du travailleur, elle n'est pas conçue pour supporter la charge du corps d'une personne suspendue.
- Il est essentiel pour la sécurité que le dispositif d'ancrage ou le point d'ancrage

#### POSE ET ANCRAGE

Un harnais de taille appropriée doit être utilisé. Un harnais dont les sangles sont trop lâches ou trop serrées peut restreindre les mouvements de l'utilisateur et ne pas fournir un niveau de protection optimal. Voir le tableau des tailles.

Chaque modèle de harnais présente des caractéristiques spécifiques et une séquence de pose particulière, reportez-vous aux pictogrammes pour identifier la séquence de votre modèle.

Positionnez le harnais sur le corps, en veillant à ce que les sangles ne vrillent pas et que toutes les boucles et tous les mousquetons soient correctement connectés.

Une fois en place, toutes les sangles doivent être ajustées à la taille de l'utilisateur à l'aide des boucles. Positionnez la pièce du système antichute juste à côté de la boucle et rangez correctement l'excédent de sangle.

#### Harnais antichute (EN 361:2002)

Pour localiser les points d'ancrage antichute sur le harnais, repérez le marquage « A », qui doit être situé à proximité du point d'ancrage. Le marquage « A2 » indique que deux points de connexion portant le même marquage doivent être connectés en même temps. Il est expressément interdit de connecter le système de protection à un seul point de connexion marqué « A2 ».

En cas d'utilisation de la sangle d'extension de l'anneau en D dorsal avec une longe avec absorbeur EN955:2024, la longueur maximale de cet ensemble ne doit pas dépasser 2 mètres, mousquetons et sangle d'extension inclus.

#### Ceinture de positionnement (E258:2018)

Les harnais équipés d'une ceinture de positionnement peuvent être utilisés pour maintenir l'utilisateur en position à son poste de travail (positionnement) ou pour l'empêcher d'atteindre un point à partir duquel une chute peut se produire (retenue). Les anneaux en D de positionnement latéraux ne doivent pas être utilisés comme dispositifs antichute.

La gamme Zero comprend un anneau textile à l'arrière de la ceinture, destiné à être utilisé comme anneau de retenue. Cet anneau ne doit pas être utilisé comme dispositif antichute.

#### Harnais de sécurité (EN 813:2024)

Le harnais d'assise est destiné aux systèmes de retenue, d'arrimage ou d'accès par corde. L'anneau en D ventral ne doit pas être utilisé comme dispositif antichute.

#### Harnais de sauvetage (EN 1497:2007)

L'anneau en D (L1P4) de la sangle d'évacuation ou les anneaux d'évacuation d'épaule en textile (WB 1, 2, 3 et 4) sont uniquement prévus pour être reliés à l'équipement de sauvetage lors d'une opération de sauvetage. Il ne doit pas être utilisé comme dispositif antichute. Dans le cas des anneaux textiles (gamme WB), une sangle d'évacuation (Boomer) doit être armée.

#### Test de suspension

Avant toute utilisation, l'utilisateur doit effectuer un test de suspension dans un endroit sûr afin de confirmer que le harnais est à la bonne taille, que l'ajustement est suffisant et qu'il offre un niveau de confort acceptable pour les conditions d'utilisation prévues.

Ne pas utiliser ce harnais en cas d'ajustement incorrect.

#### CONTRÔLES AVANT UTILISATION

Avant utilisation, l'utilisateur doit procéder à une inspection visuelle et fonctionnelle de ses composants, en veillant qu'il ne présentent pas de signes de détérioration, d'usage excessif, de corrosion, d'abrasion, de dégradation due aux rayons UV, de coupures et d'utilisation incorrecte. Une attention particulière doit être accordée aux sangles, aux coutures, aux anneaux d'extension, aux boucles et aux éléments de réglage.

#### CONTRÔLES EN COURS D'UTILISATION

Pendant l'utilisation de l'équipement, une attention spéciale doit être accordée aux situations dangereuses pouvant affecter le comportement de l'appareil et la sécurité de l'utilisateur, en particulier :

- À tout type de marquage sur les éléments de sécurité.
- À tout contact accidentel avec des arêtes tranchantes.
- À des détériorations diverses, telles que coupures, abrasion et/ou corrosion.
- À l'influence négative des agents climatiques.
- À l'usage de produits pendulaires.
- À l'influence des températures extrêmes.
- À des effets consécutifs d'un contact avec des produits chimiques.
- À la conductivité électrique.
- À l'essentiel que toutes les fixations et tous les records soient vérifiés régulièrement.

#### GARANTIE

Ce produit bénéficie d'une garantie de 3 ans, limitée aux défauts de fabrication et de matériaux bruts. Elle ne couvre pas la détérioration, la corrosion et les dommages causés par un stockage, un transport ou une utilisation inappropriés ou intensifs.

La demande de garantie doit être accompagnée d'un justificatif d'achat. En cas de vice reconnu de fabrication, IRUDEK s'engage à réparer, remplacer ou rembourser le produit, sans jamais exéder le prix de fabrication du produit.

**GESTION DES DÉCHETS**

Produits sans composants électriques: éliminer le produit en toute sécurité à la fin de sa durée de vie. Séparer autant que possible les textiles, les plastiques et les matériaux métalliques pour la gestion de l'environnement.

Produits électriques ou électroniques / avec piles: Le produit contient des composants électriques ou des piles et ne doit pas être jeté avec les ordures ménagères. Veuillez le remettre à un collecteur de déchets agréé ou consulter [www.irudek.com](http://www.irudek.com) pour une mise au rebut appropriée.



**DURÉE DE VIE UTILÉ**

La durée de vie utile estimée des équipements textiles est de 12 ans à compter de la date de fabrication (2 ans de stockage et 10 ans d'utilisation). Les équipements métalliques ont une durée de vie illimitée.

Les facteurs suivants peuvent réduire la durée de vie utile du produit: utilisation intensive, contact avec des substances chimiques, environnements particulièrement agressifs, exposition à des températures extrêmes, exposition aux rayons ultraviolets, abrasion, coupures, chocs violents, ou utilisation, transport et/ou entretien inappropriés.

**TRANSPORT**

L'équipement de protection individuelle doit être transporté dans un emballage le protégeant contre l'humidité et les dommages mécaniques, chimiques et/ou thermiques.

**STOCKAGE**

L'équipement de protection individuelle doit être stocké sous emballage ample, dans un endroit sec et ventilé, à l'abri de la lumière du soleil, des rayons ultraviolets, de la poussière, des objets tranchants, des températures extrêmes et des substances agressives.

**OBLIGATIONS**

Avant d'utiliser l'équipement, un plan de sauvetage doit être établi afin de pouvoir l'exécuter en cas d'urgence.

Aucune modification ou addition ne peut être apportée à l'équipement sans l'accord écrit préalable du fabricant.

L'équipement ne doit pas être utilisé dans des conditions dépassant ses limites, ni à d'autres fins que celles pour lesquelles il a été conçu.

Veuillez à la compatibilité des éléments d'un équipement lorsqu'ils sont assemblés au sein d'un système. Assurez-vous que tous les éléments conviennent à l'application proposée. Il est interdit d'utiliser le système de protection lorsque le fonctionnement d'un élément individuel est affecté ou interfère avec le fonctionnement d'un autre. Vérifiez périodiquement les connexions et le réglage des composants afin d'éviter toute déconnexion accidentelle.

Si des dommages sont détectés ou s'il y a le moindre doute quant à la sécurité de son utilisation, l'équipement de protection individuelle doit être immédiatement mis hors service. Il ne doit pas être réutilisé avant qu'une personne compétente ne confirme par écrit qu'il peut l'être.

Si une chute a été arrêtée, l'équipement doit être mis hors service.

Pour des questions de sécurité, il est essentiel de vérifier avant chaque utilisation la distance minimale requise sous les pieds de l'utilisateur sur le lieu de travail, de sorte qu'un cas de chute, il n'y ait pas de collision avec le sol ou un autre obstacle sur la trajectoire de la chute. Les détails relatifs à la distance minimale requise figurent dans les instructions d'utilisation des différents composants du système attaché.

Si le produit est revendue hors du pays de destination d'origine, le revendeur doit fournir des instructions d'utilisation, d'entretien, de vérification périodique et de réparation dans la langue du pays où l'équipement doit être utilisé.

**CONSIGNES DE MAINTENANCE**

**Contrôle visuel**

Un contrôle visuel et fonctionnel doit être effectué par l'utilisateur avant toute utilisation. Une examen spécial par le fabricant ou une personne compétente autorisée par le fabricant devra être effectué en cas de soumission de l'équipement à des conditions spéciales ou extraordinaires.

Au moins tous les 12 mois, une révision périodique complète doit être effectuée par le fabricant ou une personne compétente autorisée par le fabricant, en stricte conformité avec les procédures de révision périodique d'IRUDEK. La sécurité des utilisateurs dépend du maintien de l'efficacité et de la durabilité de l'équipement. L'inspection périodique doit être certifiée conformément aux exigences de la norme EN365:2004, ce qui détermine la validité du certificat et la date de la prochaine inspection.

La lisibilité du marquage du produit doit être vérifiée.

Les remarques doivent être consignées sur le certificat d'examen de l'équipement.

Mettez hors service au moindre défaut, dommage, ou à la moindre anomalie de l'équipement de protection individuelle pouvant, selon vous, entraîner une perte de son efficacité protectrice.

**Entretien**

Les équipements de protection individuelle doivent être nettoyés en veillant à ne pas provoquer d'effets néfastes sur les matériaux utilisés dans la fabrication de l'équipement, ou sur l'utilisateur. La procédure de nettoyage doit être strictement respectée. Pour les matériaux textiles et plastiques (jeans, cordes), nettoyer avec un chiffon en coton ou une brosse. Ne pas utiliser de matériaux abrasifs. Pour un nettoyage en profondeur, laver le matériel à la main à une température comprise entre 30°C et 40°C en utilisant un savon neutre. Pour les parties métalliques, utiliser un chiffon humide. Si l'équipement est mouillé, du fait de son utilisation ou de son nettoyage, laissez sécher à l'air libre dans un endroit aéré et sombre, à l'abri de la chaleur directe et de tout composé chimique.

Le processus de désinfection doit être effectué de la même manière que le processus de nettoyage en profondeur.

**Réparation**

L'équipement ne doit être réparé que par le fabricant ou une personne autorisée à cet effet, en suivant les procédures établies par le fabricant. Les instructions de réparation doivent être fournies dans les langues officielles du pays où l'équipement est mis en service.

**FICHE DE CONTRÔLE**

La fiche de contrôle doit être remplie avant la première livraison de l'équipement en vue de son utilisation.

Toutes les informations concernant l'équipement de protection individuelle (nom, numéro de série, date d'achat et date de première mise en service, nom de l'utilisateur, historique des vérifications périodiques et réparations et date de la prochaine vérification périodique) doivent être consignés sur la fiche de contrôle de l'équipement.

Cette fiche doit être remplie uniquement par la personne responsable de l'équipement de protection.

**IruCheck**

L'application IruCheck permet, de manière efficace et agile, d'assurer le suivi des équipements articulés. Son utilisation est recommandée pour la traçabilité de ces équipements, en remplacement de la fiche de contrôle.

**ORGANISME NOTIFIÉ**

Organisme notifié qui a effectué l'examen UE de type : AITEK, Carretera Banyeres, 03801 Alcoy, Espagne (Organisme notifié numéro 0161) et Organisme notifié impliqué dans la phase de contrôle de la production: AITEK, Carretera Banyeres, 03801 Alcoy, Espagne (Organisme notifié numéro 0161)

**TRADUCTIONS: NOTE EXPLICATIVE**

Tous les documents rédigés à l'origine en espagnol est effectuée par un traducteur externe et est fournie dans le cadre d'un service d'information à la communauté mondiale. Des inexactitudes peuvent survenir en raison de restrictions linguistiques et de erreurs de traduction. IRUDEK ne vérifie pas l'exactitude des traductions effectuées par des tiers et n'assume donc aucune responsabilité en ce qui concerne les litiges et/ou les réclamations pouvant résulter d'erreurs, d'omissions ou d'ambiguïtés dans le matériel traduit contenu dans le présent document. Toute personne ou organisme qui s'appuie sur ces traductions le fait à ses propres risques et sous sa propre responsabilité. En cas de doute ou de litige quant à l'exactitude du texte traduit, l'équipement en langue anglaise prévaut. Si vous souhaitez signaler une erreur ou une inexactitude dans la traduction, veuillez nous écrire à [info@irudek.com](mailto:info@irudek.com) ;

**DE**

Lesen Sie vor der Benutzung des das Gurtzeug die Bedienungsanleitung sorgfältig durch, machen Sie sich sicher mit dem Gerät vertraut und benutzen Sie es verantwortungsbewusst. Tätigkeiten in der Höhe sind ein erhöhtes Risiko verbunden, die in dieser Anleitung nicht beschrieben werden. Jeder Benutzer ist für den Umgang mit diesen Risiken, seine Sicherheit, seine Handlungen und die daraus resultierenden Folgen verantwortlich.

**GESUNDHEITZUSTÄNDE, DIE DIE SICHERHEIT DES BENUTZERS BEINTRACHTIGEN KÖNNEN:**

UNTER NORMALEN EINSATZBEDINGUNGEN MÜSSEN HERZ-KREISLAUF-PROBLEME, ATHEMWECHSELERKRANKUNGEN, ERKRANKUNGEN DES KNOCHEN- UND VERBUNDENEN AN WIRBELSÄULE, HÜFTE ODER KNIEN, ÜBERGEWICHT ODER FETTLÉBIGKEIT SOWIE NEUROLOGISCHE ODER GLEICHGEWICHTSSTÖRUNGEN UND PERIPHERE DURCHBLUTUNGSSTÖRUNGEN, DIE DEN VENÖSEN RÜCKFLUSS BEHINDERN, ERSCHEINEN. WENN EINER NOTFALLSITUATION NACH EINEM STURZ SICH DIE RISIKEN BESONDERS GROSß BEI PERSONEN MIT EINER PRÄDISPOSITION FÜR DAS HÄRNSYNDROM, MIT EINER VORGESCHICHTEN VON TRAUMATA ODER VERLETZUNGEN, MIT GERINNTUNGSPROBLEMEN ODER EINER BEHANDLUNG MIT ANTIKOAGULANTEN SOWIE BEI PERSONEN MIT NEUROLOGISCHEN ERKRANKUNGEN, DIE KRAMPFANFÄLLE AUSLÖSEN KÖNNEN.

**BESCHREIBUNG**

Dieser Auffanggurt ist ein grundlegender Bestandteil eines Absturzsicherungssystems gemäß der Norm EN 363:2018.

Die Verwendung des Auffanggurts mit einem Teilsystem für die Absturzsicherung muss mit den Gebrauchsanweisungen der einzelnen Komponenten des Systems und mit den Normen vereinbar sein: EN 363-1/2014-A1/2017, EN 363-2/2024, EN 365:2002, EN 360:2023, EN 362:2004, in Kombination mit Verankerungen EN 795:2012.

Auffanggurte sind persönliche Schutzausrüstungen (PSA) zur Verhinderung von Stürzen der Höhe und entsprechen der Norm EN 361:2002.

Einige Auffanggurte sind mit einem Positionierungsgurt (EN 368:2018) ausgestattet, können auch einen Stützpunkt (EN 813:2024) für die Verwendung in Ruckhalte-, Sicherungs- oder Seilzugsystemen enthalten oder können Verankerungen für die Rettungsevakuierung (EN 1457:2017) aufweisen.

Der Positionierungsgurt Light Plus P1 sowie die Sitz- und Positionierungsgurte Gravly 2 und Zero Sit sind keine Auffanggurte und ihre Verwendung ist auf Positionierungs- und Ruckhaltearbeiten beschränkt.

Stützpunkte und ihre Verwendung sind auf Positionierungs- und Ruckhaltearbeiten beschränkt.

Die Auffanggurte von IRUDEK entsprechen der Verordnung 2016/425 (EU) über PSA.

Der Auffanggurt besteht aus PA- und PES-Kunstfasern. Die Stahlschnallen und Verschlüsse haben eine Oberflächenschichtung gemäß EN 362.

Die Konformitätserklärung ist unter folgendem Link abrufbar:

<http://www.irudek.com>

**NOMENKLATUR**

Arten von Sicherungsgurten HI - Light/Plus Light 1, 2, 3, 5 y 14, Expert 1/1 PRO, Expert Pro 50/55, Wind 1/1 PRO, Wind Blue 1-H2 - Light/Plus Light 4 y 4 PT, Expert Pro 100/200, Expert 2/2 PRO/DE, Wind 2/2 PRO, 4/4 PRO, Wind Blue 2/4, Diacletic 4, H3 - Light/Plus Light 1, Expert 3 PRO/5 PRO, Expert Pro 300/500, Wind 3/3 PRO, Wind Blue 3, Gravity 1/2.

Beschreibung der Teile: 1-Schnallensysteme, 2-Schnallensysteme-Einstichschlaufen, 3-Ström-D-Ringe, 3-1-Außen-D-Ringe A/2 Light/Plus Light 5 oder Expert 5 PRO, Expert Pro 500, 3-Sternale Textilaufbau A/2 Light/Plus Light 2, 4-Beinischlaufen, 5-Beinischlaufen, 6-Antrichsysteme, 7-Ruckhalteplatte für überschüssiges Gurtband, 8-Rücken-D-Ring, 8-Rückenplatte, 10-Kennzeichnungsetikette, 11-Kennzeichnung NCO, rechte, 12-A oder A/2 Ankerpunkt-Kennzeichnung, 13-Sternale Verstellhülse, 14-Sternale Gurtband, 15-Unterbrustgurt, 15-Verlängerungsgurt, 16-Bänderschnalle, 17-Bänderschnalle, 18-Evakuierungs-D-Ring, 19-Evakuierungs-D-Ring-Verlängerungsgurt, 20-Gurtverstellhülse, 21-Positionierungs-D-Ring, 22-Gurt, 23-Portarimale, 24-Beinbeschleuniger, 24-Evakuierungs-Verstellhülse, 26-Ventraller D-Ring, 26-1-Ventraller Textilaufbau am Expert 5 PRO, Expert Pro 300, 27-Brustriegelklemme, 28-Rückerschnalle, 29-Karabiner, ELDU-Kompatibel mit ELDU-Hakenhalter.

**NUTZUNGSBESCHRÄNKUNGEN**

- Dieses Gerät darf nur von einer Person benutzt werden.
- Das maximale Nettogewicht jedes Gurtes beträgt 140 kg, einschließlich des Materials.
- Der Anschlaggurt für das Absturzsicherungssystem muss sich oberhalb der Position des Benutzers befinden. Der Anschlagpunkt muss eine statische Mindestfestigkeit von 12 kN (Metall) bzw. 18 kN (Textil) aufweisen und den Anforderungen der Norm EN 795:2012 entsprechen.
- Bei Ausrisstagen, die für die Verwendung in einem Auffanggurt vorgesehen sind, ist es für die Sicherheit unerlässlich, dass sich die Verankerungsvorrichtung oder der Verankerungspunkt

überhalb der Position des Benutzers befindet und die Arbeiten so durchgeführt werden, dass sowohl das Absturzrisiko als auch die Absturzhöhe minimiert werden.

- Diese persönliche Schutzausrüstung darf nicht von Personen verwendet werden, deren Gesundheitszustand ihre Sicherheit bei normalem Gebrauch oder in Notfällen beeinträchtigen kann.
- Diese persönliche Schutzausrüstung darf nur von Personen benutzt werden, die in ihrer Verwendung geschult wurden und in der Lage sind, sie sicher zu benutzen.
- Ein Auffanggurt ist das einzige am Körper getragene Gerät, das in einem Auffangsystem verwendet werden kann.
- Warnung: Die unbewegliche Aufhängung in einem Gurtzeug über einen längeren Zeitraum kann zu Verletzungen oder sogar zum Tod führen. Es ist daher notwendig, diese Zeit der unbeweglichen Aufhängung zu minimieren.
- Bei der Verwendung eines Arbeitspositionierungssystems verlässt sich der Benutzer normalerweise auf diese Positionierungsausrüstung, um die Stabilität aufrechtzuerhalten; daher ist es unerlässlich, ein Sicherungssystem zu verwenden, z. B. ein Absturzsicherungssystem.
- Bei Positionierungsarbeiten ist es für die Sicherheit unerlässlich, dass sich der Verankerungspunkt eines solchen Systems oberhalb der Hüfthöhe befindet.
- Der Beckengurt nach EN 358 ist nicht zum Auffangen von Stürzen geeignet, und der Beckengurt darf nicht verwendet werden, wenn die vorhersehbar Gefahr besteht, dass der Träger am Gurt aufgehängt wird oder einer Spannung ausgesetzt ist, die beispielsweise durch einen Sturz verursacht wird.
- Der Gurt nach EN 358 ist so konzipiert, dass er eine Position hält, während die Fülle die Last des Gewichtes des Arbeitnehmers tragen, er ist nicht dafür ausgelegt, die Last des Körpers einer aufgehängten Person zu tragen.
- Für die Sicherheit ist es unerlässlich, dass die Anschlagvorrichtung oder der Anschlagpunkt

#### TRAGWEISE UND BEFESTIGUNG

Der Auffanggurt sollte die richtige Größe für den Benutzer haben. Ein Auffanggurt mit zu lockeren oder zu engen Gurten kann die Bewegungsfreiheit des Benutzers einschränken und somit nicht den erforderlichen Schutz bieten. Siehe die Größenabtafel.

Jedes Gurtzeugmodell hat spezifische Eigenschaften und wird in bestimmten Schritten angelegt. Prüfen Sie die Piktogramme, um die für jedes Modell zutreffende Reihenfolge zu finden.

Legen Sie das Gurtzeug über den Körper und achten Sie darauf, dass die Gurte nicht gedehnt sind und dass die Schlingen und Karabinerhaken richtig verbunden sind.

Nachdem Sie alle Gurte angelegt haben, verwenden Sie die Schlingen, um den Gurt an den Körper anzupassen. Legen Sie den Teil des Antrichsystems gegen die Schalle und verstauen Sie den überschüssigen Gurt richtig.

#### Fallschutzgurt (EN 361:2002)

Um das Anschlagpunkte für die Absturzicherung am Auffanggurt zu finden, suchen Sie nach der Kennzeichnung "A", die sich in der Nähe des Anschlagpunktes befinden sollte. Die Kennzeichnung "A/2" bedeutet, dass zwei Verbindungspunkte mit dem gleichen Kennzeichnung gleichzeitig angeschlossen werden müssen. Es ist verboten, das Schutzsystem an einem einzigen mit "A/2" gekennzeichneten Anschlagpunkt anzuschließen.

Wird der dorsale D-Ring-Verlängerungsgurt zusammen mit einem energieabsorbierenden Verbindungsmittel gemäß EN 395:2002 verwendet, darf die maximale Gesamtlänge einschließlich der Karabinerhaken und des Verlängerungsgurts 2 m nicht überschreiten.

#### Positionierungsgurt (EN 398:2018)

Auffanggurte, die mit einem Positionierungsgurt ausgestattet sind, können verwendet werden, um den Benutzer in seiner Arbeitsposition zu halten (Positionierung) oder zu verhindern, dass er einen Punkt erreicht, von dem aus er stürzen kann (Rückhaltung). Die seitlichen Positionierungs-D-Ringe sollten nicht zur Sturzerückhaltung verwendet werden.

Die Zero-Rolle verfügt über einen hinteren Textilring auf der Rückseite des Gurtes, der als Rückhalter verwendet werden soll.

#### Stitzgurte (EN 813:2024)

Der Stitzgurt wird in Positionierungs-, Rückhalte- oder Seilzugsystemen verwendet. Der Taillen-D-Ring sollte nicht zur Absturzicherung verwendet werden.

#### Rettungsgeschir (EN 1497:2007)

Der D-Ring (LPM) am Rettungsgurt oder der textilen Rettungsring an den Schultern (WB 1, 2, 3 und 4) dienen ausschließlich der Verbindung mit dem Rettungsgurt während einer Rettungsaktion. Sie dürfen nicht zur Absturzicherung verwendet werden. Wenn Textilringe (WB-Reihe) verwendet werden, muss ein Rettungsgurt (Boomer) angelegt werden.

#### Suspensionsprüfung

Vor der Benutzung des Gurtes sollte der Benutzer an einem sicheren Ort einen Aufhängetest durchführen, um sicherzustellen, dass die Größe des Gurtes angemessen ist, dass er richtig sitzt und dass er für die zu erwartenden Arbeitsbedingungen ausreichend komfortabel ist.

Verwenden Sie dieses Gurtzeug nicht, wenn es nicht richtig passt.

#### PRÜFUNGEN VOR DER VERWENDUNG

Vor der Benutzung muss der Benutzer eine Sicht- und Funktionsprüfung der Bestandteile vornehmen und sich vergewissern, dass sie keine Anzeichen von Verschleiß, übermäßiger Abnutzung, Korrosion, Abschürfungen, Beeinträchtigung durch UV-Strahlung, Schnitte oder ungesammlen Gebrauch aufweisen. Besonderes Augenmerk sollte auf Gurte, Nähte, Verankerungsringe, Schlingen und Verstellteile gelegt werden.

Jeden an der verwendeten persönlichen Schutzausrüstung festgestellten Defekt, jede Anomalie oder Beschädigung, die ihrer Meinung nach zu einem Verlust der Schutzwirkung führen könnte, aus dem Verkehr zu ziehen.

#### KONTROLLEN WÄHREND DER NUTZUNG

Bei der Benutzung des Gerätes ist besonders auf gefährliche Umstände zu achten, die das Verhalten des Gerätes und die Sicherheit des Benutzers beeinträchtigen können, insbesondere:

- Jede Art von Sicherheitsbeschilderung.
- Zufälliger Kontakt an scharfen Kanten.
- Verschlechterung, wie Schnitte, Abrieb und/oder Korrosion.
- Negativer Einfluss von Klimaschädlingen.
- Der Typ "Pendel" fällt.
- Einfluss auf extreme Temperaturen.
- Wirkungen nach Kontakt mit Chemikalien.
- Elektrische Leitfähigkeit.
- Es ist wichtig, dass alle Verbindungsselemente und Armaturen regelmäßig überprüft werden.

#### BÜRGENSCHAFT

Die Garantie für dieses Produkt beträgt 3 Jahre und ist auf Herstellungs- und Rohmaterialfehler beschränkt. Sie deckt keine Verschlechterung, Korrosion und Schäden, die durch ungesammlen oder intensive Lagerung, Transport oder Verwendung verursacht werden.

Dem Garantieantrag muss ein Kaufbeleg beigelegt werden. Im Falle eines Fabrikationsfehlers verpflichtet sich IRUDEK, das Produkt zu reparieren, zu ersetzen oder zu bezahlen, wobei der Rechnungspreis des Produkts in keinem Fall überschritten werden darf.

#### ABFALLWIRTSCHAFT

Produkte ohne elektrische Bauteile: Entsorgen Sie das Produkt am Ende seiner Nutzungsdauer sicher. Trennen Sie Textilien, Kunststoffe und metallische Materialien so weit wie möglich für das Umweltschutzmanagement.

Elektrische oder elektronische Produkte / mit Batterien: Dieses Produkt enthält elektrische Komponenten oder Batterien und darf nicht über den Hausmüll entsorgt werden. Bitte geben Sie es bei einer autorisierten Sammelstelle ab oder wenden Sie sich an [www.irudek.com](http://www.irudek.com) für eine ordnungsgemäße Entsorgung.



#### LEBENSDAUER

Die geschätzte Nutzungsdauer von Textilgeräten beträgt 12 Jahre ab dem Herstellungsdatum (2 Jahre Lagerung und 10 Jahre Nutzung). Ausrüstungen aus Metall haben eine unbegrenzte Halbwertsdauer.

Die folgenden Faktoren können die Lebensdauer des Produkts verkürzen: intensiver Gebrauch, Kontakt mit Chemikalien, besonders aggressive Umgebungen, Aussetzen extremer Temperaturen, Aussetzen von ultravioletten Strahlen, Abrieb, Schnitte, starke Stöße oder ungesammlen Gebrauch, Transport und/oder Wartung.

#### TRANSPORT

Persönliche Schutzausrüstung muss in einer Verpackung transportiert werden, die sie vor Feuchtigkeit, mechanischen, chemischen und/oder thermischen Schäden schützt.

#### LAGERUNG

Persönliche Schutzausrüstung sollte in loser Verpackung, an einem trockenen, belüfteten Ort, geschützt vor Sonnen- und ultravioletten Strahlen (staub, scharfkantigen Gegenständen, extremen Temperaturen und aggressiven Substanzen) gelagert werden.

#### OBIGATIONEN

Vor dem Einsatz des Geräts muss ein Rettungsplan erstellt werden, um ihn im Notfall ausführen zu können.

Keine Änderungen oder Ergänzungen am Gerät ohne die vorherige schriftliche Zustimmung des Herstellers vornehmen.

Das Gerät darf nicht außerhalb seiner Grenzen oder für einen anderen als den vorgesehenen Zweck verwendet werden.

Sicherstellung der Kompatibilität der Ausrüstungsgegenstände, wenn sie zu einem System zusammengefügt werden. Sicherstellen, dass alle Teile für die geplante Anwendung geeignet sind. Es ist verboten, das Schutzsystem zu verwenden, wenn die Funktion eines einzelnen Teils durch die Funktion eines anderen Teils beeinträchtigt wird oder dies ist nicht. Regelmäßige Überprüfung der Verbindungen und Anschlüsse der Komponenten, um ein versägliches Trennen zu verhindern.

Wenn Schäden festgestellt werden oder Zweifel an der Eignung für eine sichere Benutzung bestehen, muss die persönliche Schutzausrüstung sofort aus dem Gebrauch genommen werden. Das Gerät erst wieder verwendet werden, wenn eine sachkundige Person schriftlich bestätigt, dass sie verwendet werden kann.

Wenn ein Sturz gestoppt wurde, muss die Ausrüstung aus dem Gebrauch genommen werden.

Aus Sicherheitsgründen muss vor jeder Benutzung der erforderliche Mindestabstand unter den Füßen des Benutzers am Arbeitsplatz überprüft werden, damit es im Falle eines Sturzes nicht zu einer Kollision mit dem Boden oder einem anderen Hindernis in der Fallhöhe kommt. Einhalten von den erforderlichen Mindestabstand finden Sie in den Gebrauchsanweisungen der jeweiligen Komponente des Auffangsystems.

Wird das Produkt außerhalb des ursprünglichen Bestimmungslandes weiterverkauft, muss der Wiederverkäufer Anleitungen für Gebrauch, Wartung, Instandhaltung und Reparatur in der Sprache des Landes bereitstellen, in dem das Gerät verwendet werden soll.

#### MAINTENANCE INSTRUCTIONS

##### Visuelle Überprüfung

Vor der Benutzung muss eine Sicht- und Funktionsprüfung durch den Benutzer durchgeführt werden.

Eine Sonderprüfung durch den Hersteller oder eine vom Hersteller beauftragte sachkundige Person ist durchzuführen, wenn das Gerät besonderen oder außergewöhnlichen Bedingungen ausgesetzt wurde.

Mindestens alle 12 Monate muss eine gründliche regelmäßige Überholung durch den Hersteller oder eine vom Hersteller zugelassene kompetente Person unter strikter Einhaltung der IRUDEK-Verfahren für die regelmäßige Überholung durchgeführt werden. Die Sicherheit der Benutzer hängt von der fortwährenden Fitness und Haltbarkeit des Gerätes ab. Die regelmäßige Inspektion muss gemäß den Anforderungen von EN 855:2004 bescheinigt werden, wobei die Gültigkeit der Bescheinigung und das Datum der nächsten Inspektion festgelegt werden.

Die Produktkennzeichnung muss auf Lesbarkeit geprüft werden.

Bemerkungen werden auf dem Betriebsspezifität des Geräts vermerkt.

Entfernen Sie alle Defekte, Anomalien oder Schäden an der verwendeten persönlichen Schutzausrüstung, die ihrer Meinung nach zu einem Verlust der Schutzwirkung führen könnten.

##### Reinigung

Persönliche Schutzausrüstungen müssen so gereinigt werden, dass die bei der Herstellung der Ausrüstung verwendeten Materialien oder der Benutzer nicht beeinträchtigt werden. Das Reinigungsverfahren muss strikt eingehalten werden. Textil- und Kunststoffmaterialien (Bänder, Seile) sind mit einem Baumwolltuch oder einer Bürste zu reinigen. Verwenden Sie keine Scheuermittel. Für eine gründliche Reinigung waschen Sie das Gerät von Hand bei einer Temperatur zwischen 30°C und 40°C mit einer neutralen Seife. Verwenden Sie für Metallteile ein feuchtes Tuch. Wenn das Gerät durch den Gebrauch oder die Reinigung nass geworden ist, sollte es an einem belüfteten und dunklen Ort, fern von direkter Hitze und chemischen Verbindungen, an der Luft trocknen.

Das Desinfektionsverfahren wird auf die gleiche Weise durchgeführt wie die Tiefenreinigung.

##### Reparaturen

Das Gerät darf nur vom Hersteller oder einer dazu befugten Person nach dem vom Hersteller festgelegten Verfahren repariert werden. Die Reparaturanleitung ist in dem Anspruchs des Landes, in dem das Gerät in Betrieb genommen wird, zur Verfügung zu stellen.

##### CHECKSHEET

Das Kontrollformular muss vor der ersten Lieferung des Geräts zur Verwendung ausgefüllt werden.

Alle Informationen über die persönliche Schutzausrüstung (Name, Seriennummer, Kaufdatum und Datum der ersten Benutzung, Name des Benutzers, Verlauf der regelmäßigen Inspektionen und Reparaturen und nächster Termin für die regelmäßige Inspektion) müssen in das Kontrollblatt für die Ausrüstung eingetragen werden.

Das Formular darf nur von der für die Schutzausrüstung verantwortlichen Person ausgefüllt werden.

**InuCheck**

Die Anwendung InuCheck ermöglicht auf effiziente und schnelle Weise die Kontrolle von Absturzsicherungsgeräten. Ihre Verwendung wird für die Rückverfolgbarkeit dieser Geräte empfohlen und ersetzt die Kontrollkarte.

**BENANNTE STELLE**

Benannte Stelle, die die EU-Baumusterprüfung durchgeführt hat: AITEK, Carretera Banyeres, 03801 Alcoy, Spanien (Benannte Stelle Nummer 016) oder in der Phase der Produktionskontrolle beteiligt ist: AITEK, Carretera Banyeres, 03801 Alcoy, Spanien (Benannte Stelle Nummer 016)

**ÜBERSETZUNGEN: ERLÄUTERUNG**

Die Übersetzung aller ursprünglich auf Spanisch verfassten Dokumente erfolgt durch einen externen Übersetzer und wird als Teil eines Informationsdienstes für die weltweite Gemeinschaft bereitgestellt. Ungenauigkeiten können aufgrund von Sprachbeschränkungen und Übersetzungselementen entstehen. IRUDEK prüft nicht die Richtigkeit der von Dritten angefertigten Übersetzungen und übernimmt daher keinerlei Haftung für Streitigkeiten und/oder Ansprüche, die sich aus Fehlern, Auslassungen oder Unklarheiten in den darin enthaltenen übersetzten Materialien ergeben können. Jede Person oder Einrichtung, die sich auf dieses übersetzte Material verlässt, tut dies auf eigenes Risiko und eigene Verantwortung. Im Falle von Zweifeln oder Streitigkeiten über die Richtigkeit des übersetzten Textes ist die englische Fassung maßgebend. Wenn Sie einen Fehler oder eine Ungenauigkeit in der Übersetzung melden möchten, schreiben Sie uns bitte an info@irudek.com

**HU**

Az a hesszei használata előtt olvassa el figyelmesen a figyelmeztetéseket, képezze magát megfelelően, ismerkedjen meg vele és használja felelősen. A magában végzett továbbképzés komoly, ebben a közfelfogásban nem ismeretlent kockázatokkal jár, ahol minden felhasználó felelős az ilyen kockázatok kezeléséért, saját biztonságáért, tetteiért és azok következményeiért, ha ezt nem vállalja, vagy nem érti ezt a közfelfogást, ne használja a berendezést.

**OLYAN EGÉSZSÉGÜGYI ÁLLAPOTOK, AMELYEK BEFOLYÁSOLHATÁK A FELHASZNÁLÓ BIZTONSÁGÁT:**

**NORMÁL HASZNÁLATI KÖRÜLMÉNYEK KÖZÖTT FIGYELMEBE KELL VENNİ A SZŰZ-ÉS ÉRENDZŐSZER PROBLÉMÁKAT, LEGFŐZSÉRNY BETEGSÉGEKET, A GERINCNY, CSIPOT VAGY TÉRDET ÉRINTŐ MOZGÁSSÉRNY RENDELLENSSÉGEKET, ELHIZAST VAGY TULSÚLYT, VALAMINT NEUROLOGIAI VAGY EGYENSÚLYI RENDELLENSSÉGEKET ÉS A VÉNAS VISSZÁÁRAMLÁS AKADALYOZÓ FÉRFIÉNYÉS KERINGÉSI ZAVAROKAT, AZ ELÉSELT KÖVETŐ VÉSKÉLYZETBEN A KOCKÁZATOK KÖLÖNSÉGEN SÜLYÖS A HÁMSZINDORARA HAJLAMOS, TRAUMÁS VAGY SZÉL, VERALVADÁSI PROBLÉMÁKKAL KÜZDŐ VAGY VERLAVADGATLÓ KEZELÉS ALATT ÁLLÓ SZEMÉLYEKEL, VALAMINT A GÖRCSSOROMKÓT OKOZO NEUROLOGIAI BETEGSÉGEKKBEN SZENVEDŐKNEK.**

**LEÍRÁS**

Ez a lesegítési hám az EN 363:2018 szabványban meghatározott lesegítési rendszerek alapvető eleme. A heder és a zuhanásigóti alrendszer zuhanásos összerögzethetős a rendszer egyes összetevőivel használható utasítások és a szabványokkal. EN 363:2014-A1:2017, EN 363:2020A, EN 363:2020, EN 360:2023, EN 362:2004, az EN 795:2012 szabvány szerinti lesegítési kombinációval.

A lesegítési hederdek a magasból történő zuhanások megelőzésére szolgáló egyéni védőeszközök, amelyek megfelelnek az EN 361:2002 szabványnak.

Egyes zuhanásigóti hederdek fel vannak szerelve rögzítővel (vö EN 368:2018), tartalmazhatnak ütésvederkeket (EN 813:2024), amelyek korlátozott, rögzítő vagy köztöltel rendszerekben használnak, vagy tartalmazhatnak mentési eszközöket rögzítéssel (EN 1497:2009).

A Light Plus PI pozicionáló öv, valamint a Gravity 2 és Zero SI ölék - és pozicionáló hederdek nem zuhanásigóti hederdek, és használatuk a pozicionáló és rögzítési munkákra korlátozott.

Az ütésvederke és használatuk a pozicionáló és rögzítési munkákra korlátozott.

Az IRUDEK hámok megfelelnek a személyi védőeszközökönk 2016/425 (EU) rendeletnek.

A hám PA és PES szimmetikus kialakítású készült. Az acél csatlak és rögzítők az EN 362 szabványban megköltelt feltételeknek vannak aláva.

A megfelelőségi nyilatkozat az alábbi linken érhető el:

<http://www.irudek.com>

**NOMENKLATURA**

Hám típusok: HT - Light/Light Plus 1, 2, 3, 6 y 14. Expert 1/1 PRO, Expert Pro 50/50, Wind 1/1 PRO, Wind Blue 1. H2 - Light/Light Plus 4 y P1. Expert Pro 100/200, Expert 2/2 PRO/DE, Wind 2/2 PRO, 4/4 PRO, Wind Blue 2/4. Diectric 4. H3 - Light/Light Plus 11. Expert 3 PRO/5 PRO, Expert Pro 300/500. Wind 3/3 PRO, Wind Blue 3. Gravity 1/2.

Alkatrészek leírása: 1-Wállpárnák, 2-Vállpárna beállítási hurkok, 3-Külös D-gyűrűk, 31-Külös D-gyűrűk A/2 Light/Light Plus 5 vagy Expert 5 PRO, Expert Pro 500, 52-Külös testű A/2 Light/Light Plus 2 hurk, 4-Lábhurkok, 6-Antislip rendszer rész, 7-Feszítő részek a felereskedés hevederhez, 8-Hát D-gyűrű, 9-Rögzítési, 10-Identifikációs címke, 11-InuCheck NFC kész, 12-A vagy A/2 rögzítési pontok szerelvények, 13-Szálló beállítási hurkok, 14-Szálló heder, 15-Lábcsatló alatti heder, 16-Hosszabbító heder, 17-Szállógó-védőlemez, 18-Evakációs D-gyűrű, 19-Evakációs D-gyűrű hosszabbító heder, 20-Öbveállító csat, 21-Pozicionáló D-gyűrű, 22-Öv, 23-Portamateriális, 24-Lábmagassági csatok, 25-Evakációs textíliájú, 26-Ventrális D-gyűrű, 26i-Ventrális textíliájú az Expert 5 PRO-n, Expert Pro 500-on, 27-Csat csatlakozó heder, 28-Dorsalis csat, 29, Karabiner, ELDU- Kompattilis az ELDU horgoztatva.

**FELHASZNÁLÁSI KORLÁTOZÁSOK**

- Est a berendezést csak egy személy használhatja.
- Az egyes hámok maximális névleges súlyú 140 kg, az anyaggal együtt.
- A lesegítési rendszer rögzítési pontjainak a felhasználó pozíciója felétt kell lennie. A rögzítési pontokat legalább 12 kN (fém) vagy 18 kN (textil) statikus szilárdsággal kell rendelkeznie, és meg kell felelnie az EN 795:2012 szabvány követelményeinek.
- A lesegítési rendszerben való használata szánt berendezésnek a biztonság szempontjából alapvető fontosságú, hogy a rögzítőeszköz vagy a rögzítési pont a felhasználó pozíciója felétt helyezkedjen el, így végigvezik, hogy mind a lesegítés veszélye, mind a lesegítés magasság a lehető legkisebb legyen.
- Est az egyéni védőeszközök nem használhatók olyan személyek, akiknek egészségi állapota a normál használattal során vagy veszélyeztetés veszélyeztetheti biztonságukat.

- Est az egyéni védőeszköz csak olyan személyek használhatóak, akik kiképzést kaptak a használásra, és képesek a biztonságos használatra.
- Az eszmélgő hám az egyetlen olyan, testen viselt eszköz, amely egy eszmélgőző rendszerben használható.
- Figyelmeztetés: Hosszú ideig tartó mozdulatlan felfüggesztés a hámban sérülést vagy akár halált is okozhat. Érdet a lehető legkisebbre kell csökkenteni a mozdulatlan felfüggesztés időtartamát.
- Munkahelyi pozicionáló használata esetén a felhasználó általában a pozicionáló berendezésre támaszkodik a stabilitás fenntartása érdekében; ezért elengedhetetlen egy tartály rendszer, pl. egy lesegítési rendszer használata.
- A pozicionálós hám a biztonság szempontjából elengedhetetlen, hogy az ilyen rendszerben használt rögzítők pontok elmozdulásig ne legyenek felett.
- Az EN 398 szabvány szerinti öv nem alkalmas lesegítési eszköz, és az öv nem használható, ha a viselője előrelátatlan lebegni fog, vagy az öve nehezebb felsőtestjének léte kívé, például leesés esetén.
- Az EN 398 szabvány szerinti öv ára szolgál, hogy megtartsa a pozíciót, miközben a lábát a munkavégzés súlyának terhelését viseli, nem arra szolgál, hogy a felfüggesztett személy testének terhelését viselje.
- A biztonság szempontjából alapvető fontosságú, hogy a rögzítőeszköz vagy a rögzítési pont **HORDÁS ÉS RÖGZÍTÉS**

A hámnak megfelelő méretének kell lennie a felhasználó számára. A túl laza vagy túl szoros hederdek korlátozhatják a felhasználó mozgását, és ezáltal nem biztosítják a szükséges mértékű védelmet. Lásd a méret táblázat.

Minden egyes hámmodellnek sajátos jellemzői vannak, és bizonyos lépések követésével kibővíthetők. Ellenőrizze a piktogramokat az egyes modelleknek megfelelő sorrendben.

Helyezze a hámot a testre, győződjön meg arról, hogy a hederdek nincsenek elcsavarodva, és hogy az öszes csat a megfelelően megfeszítettek.

Mután elhelyezte az öszes hederdek, a csatlakozó igazítsa a hámot a testhez. Helyezze a csúsztatógó rendszer részét a csatba, és a felesleges hederdek megfeszítését.

**Az eszmélgő hám (EN 361:2002)**

A hámom lévelesegítési rögzítési pontok megtalálásához keresse az "A" jelet, amelynek a rögzítési pont közelében kell lennie. Az "A/2" jelzés azt jelenti, hogy egyeznie kell azonos azonosított ellátott csatlakozási pontokkal. Itt az "A/2" jelzés a védelem rendszerét egyenlő "A/2" csatlakozási pontok csatlakoztatni.

Ha a hát D-gyűrű hosszabbító hederdek az EN 365:2002 szabvány szerinti energiaelnyelő kötéllé együtt használt, a maximális teljes hossz nem haladhatja meg a 2 métert, beleértve a karabineréket és a hosszabbító hederdek is.

**Pozicionáló öv (EN 398:2018)**

A pozicionáló öv ellátott hederdek, az ar használathoz, hogy a felhasználó a munkatelephelyen tartás (pozicionáló) vagy megakadályozza, hogy olyan pontra jusson, ahonnan leeshet (visszatartás). Az oldaltól pozicionáló D-gyűrűket nem szabad eszmélgőzőeszköz használni.

A Zero termékkel az öv hátulján egy hátsó textíliájú tartalmaz, amely rögzítőgyűrűket szolgál, és a gyűrű nem használható lesegítőkötélként.

**Az ütésvederke (EN 813:2024).**

Az ütésvederkeket a pozicionáló, rögzítő vagy köztöltel hozzáférések rendszerében használják. A derék D-gyűrű nem használható eszmélgőzőeszköz.

**Mentőövet (EN 1497:2007)**

A mentőövet levő D-gyűrű (LP14) vagy a vállakon levő textíli mentőgyűrűket (WB 1, 2, 3 és 4) kizárólag lesegítőkötélhez vagy csatlakoztatva használják mentési művelet során. Nem használhatók eszmélgőzőeszköz. Ha textíliagyűrűket (WB-tartomány) használnak, mentőövet (Boomer) kell rögzíteni.

**Függesztési teszt**

A heder használata előtt a felhasználónak biztonságos helyen el kell végeznie egy függesztési próbát, hogy megbizonyosodjon arról, hogy a heder mérete megfelelő, illeszkedése megfelelő, és hogy a várható munkatelephelyeknek megfelelően kényelmes.

Nem használja azt a hederdek, ha nem illeszkedik megfelelően.

**HASZNALAT ELŐTTI ELLENŐRZÉSEK**

Használat előtt a felhasználónak el kell végeznie az alkatrészek szemrevételezéses és funkcionális ellenőrzését, ellenőrizve, hogy azok nem mutatnak-e romlás, túlzott kopás, korrosió, kopás, UV-sugárzás, vágás vagy helytelen használat okozta károsodás jeleit. Különös figyelmet kell fordítani a hedernekre, varratokra, rögzítőgyűrűkre, csatokra és a beállítási elemekre.

Ha az egyéni védőeszköz olyan hibát, rendellenességet vagy sérülést találnak, amely a védelem elvesztéséhez jár, azt használaton kívül kell helyezni.

**HASZNALATI KÖZBENI ELLENŐRZÉSEK**

A felhasználó használata során különös figyelmet fordítson minden olyan veszélyes körülményre, amely befolyásolhatja a berendezés teljesítményét és a felhasználó biztonságát, beleértve a következőket:

- A beállítási alkatrészek cseréje.
- Elei ölékkel való véletlen érintkezés.
- Különböző típusú sérülések, például vágások, kopás és/vagy korrozó.
- Az időjárás körülmények negatív hatása.
- Az "inga" leesik.
- A szélmozgás hőmérsékletének hatása.
- Vegyi anyagokkal való érintkezés utáni hatások.
- Elektromos vezetéképesség.
- Alapvető fontosságú, hogy minden kötélemet és szerelvényt rendszeresen ellenőrizzünk.

**GARANCIA**

Ere a termékre 3 év garancia vonatkozik, amely a gyártási és nyersanyaghibákra terjed ki. A garancia nem terjed ki az elhasználódásra, a korrozóra vagy a tárolás, a tárolás, illetve a nem megfelelő vagy intenzív használat okozta károsításra.

A jótállási kérelmet a vásárlási bizonylatot együtt kell benyújtani. A gyártást hibát találnak, az IRUDEK vállalja a termék javítását, kicserélését vagy a termék árának visszatérítését a termék számláján feltüntetett árral meg haladó összegben.

**HULLADÉKKEZELÉSKÖZMÖK**

Elektromos alkatrészek nélküli termékek: A terméket élettartama végén biztonságosan ártalmatlanítsa. A környezetvédelmi érdekekben lehetőség szerint különítse el a textiltinkt, műanyagokat és fémanyagokat.

Elektromos vagy elektronikus termékek / elemekkel: Ez a termék elektronikus alkatrészeket vagy elemeket tartalmaz, és nem szabad a háztartási hulladékkal együtt ártalmatlanítani. Kérjük, adja

át erre felhatalmazott hulladékgyűjtőnek, vagy forduljon a [www.irudek.com](http://www.irudek.com) címhez a megfelelő ártalmatlanítás érdekében.



## ÜZEMIDŐ

A textilizár berendezések becsült hasznos élettartama (gyártásműködési idő) számított 12 év (2 év tárolás és 10 év használat). A fém berendezések élettartama korlátlan.

A következő tényezők csökkenthetik a termék élettartamát: intenzív használat, vagy anyagokkal való érintkezés, különösen agresszív környezet, szélsőséges hőmérsékletnek való kitetés, ultrahangos sugárzás, kopás, vágások, erős ütések, vagy nem megfelelő használat, szállítás és/vagy karbantartás.

## SZÁLLÍTÁS

Ezt az agyvelő védőeszközt olyan csomagolásban kell szállítani, amely védi azt a nedvességtől és bármilyen mechanikai, kémiai és/vagy termikus sérüléstől.

## TÁROLÁS

Ezt az agyvelő védelmi rendszert egy bőséges helyiséggel rendelkező csomagban, száraz helyen, napfénytől, ultrahangos sugárzástól, porlól, erős tárgyaktól, szélsőséges hőmérsékletől és agresszív anyagoktól védni kell tárolás során.

## KÖVETELMÉNYEK

A berendezés használatát előtti menüti tervek kell készíteni, hogy vészhelyzet esetén végre lehessen hajtani.

A gyártó előzetes írásbeli engedélyre nélkül nem végezzen semmilyen változtatást, illetve ne adjon hozzá semmilyen elemet a berendezéshez.

A berendezés nem használható a korlátozásokon kívül vagy a rendelkezéseitől eltérő célra.

Gyűjtőidőn meg arról, hogy a berendezés alkalmas-e kompatibilis a rendszerrel, amelyhez össze van szerelve. Gyűjtőidőn meg arról, hogy miként lehet megkezelni a jászait, alkalmazásokat. Típus- és védelmi rendszert használata. Ha valamelyik komponens működését egy másik komponens működése befolyásolja vagy zavarja. Rendszeresen ellenőrizze az elemek csatlakozásait és beállításait, hogy azok véletlenül ne lazuljanak meg.

Ha bármilyen kopást vagy sérülést észlel, vagy bármilyen kétség merül fel a biztonságos használat feltételeit illetően, azt az agyvelő védőeszközt azonnal ki kell vonni a használatból. Nem szabad újra használni, amíg egy erre felhatalmazott személy irában nem igazolja, hogy a védőeszköz megfelelő állapotban van a használatra.

Ha a berendezés megkezdte a lezuhant, akkor ki kell vonni a forgalomból.

Minden használat előtt biztonsági okokból feltétlenül ellenőrizni kell, hogy a felhasználó lába alatt legfeljebb mekkora szabad tér van szűkéséig, hogy és/és esetén ne ütközzön a talajba vagy más akadályba. A szabad tért minimális követelményre vonatkozó részletes információkat a megfelelő zuhanásbiztonsági rendszerekkel használati utasításban találhatók.

Ha a termék az eredeti rendeltetésén országon kívül történő utasításokat, a viszonteladók a használat, közbiztonságra, időszakos ellenőrzésre és javításra vonatkozó utasításokat annak az országnak a nyelvére kell biztosítani, ahol a berendezést használni fogják.

## KARBANTARTÁSI UTASÍTÁSOK

### Vizuális ellenőrzés

A felhasználóknak használat előtt el kell végezniük a berendezés szemrevételezéses és funkcionális ellenőrzését.

A berendezés szokatlan vagy rendkívüli körülményeknek való kitvéte, a gyártónak vagy a gyártó által felhatalmazott, hozzájárult személynek kell ellenőrzést kell végeznie.

Legfeljebb 12 havonta a gyártónak vagy a gyártó által felhatalmazott illetékes személynek alapos időszakos megvizsgálást kell végeznie, szigorúan az IRUDEK időszakos megvizsgálási eljárásának megfelelően. A felhasználók biztonsága a berendezés folyamatos hatékonyaságától és tartósságától függ. Az időszakos felvizsgálást az EN365:2004 szabvány követelményei szerint kell igazolni, meghatározott a tanúsítvány érvényességét és a következő felvizsgálást időpontját.

A termékellenőrzés olvashatóan kell lennie.

Minden vonatkozó észrevétel be kell jelezni a berendezés ellenőrzési tanúsítványába.

Ha az agyvelő védőeszközön olyan hibát, rendelkezésséggel vagy sérülést találunk, amely a védelem elvesztésével jár, azt használaton kívül kell helyezni.

### Tisztítás

Ezt az agyvelő védőeszközt úgy kell tisztítani, hogy a gyártásához használt anyagok vagy a felhasználó ne sérüljenek. A tisztítási eljárás szigorúan be kell tartani. A textil és műanyag anyagokat (bőrk, kárpitok, pamut vagy ruházat) illetve kárpitok tisztítása meg. Ne használjon semmilyen tisztítószert. A berendezés alapos tisztításához mossuk ki kézzel 30° és 40°C közötti hőmérsékleten, semleges szappannal. A fém alkatrészekhez nedves ruhát használjon. Ha a berendezés használat vagy tisztítás miatt nedves lesz, hogy a természetes módon megszáradni egy jól szellőző helyen, közvetlen hőforr vagy egyéb melegítőktől távol.

A fertőtlenítési folyamatot ugyanúgy kell elvégezni, mint a mélytisztítási folyamatot.

### Javítás

A berendezést csak a gyártó vagy az erre felhatalmazott személy javíthatja, a gyártó által meghatározott eljárások szerint. A javítási utasításokat annak az országnak a hivatalos nyelvére adják meg, ahol a berendezést használni veszik.

### ELLENŐRZŐ LAP

Az ellenőrzési űrlapot a berendezés első használatba vétele előtt kell kitölteni.

Az agyvelő védőeszközön vonatkozó minden információt (név, sorozatszám, a vásárlás és az első használat dátuma, a felhasználó neve, az időszakos ellenőrzés és javítások időpontjai, valamint a következő időszakos ellenőrzés dátuma) fel kell jegyezni a berendezés ellenőrzési lapjára.

A nyomtatványt csak a védőfelszerelésért felelős személy töltheti ki.

### InuCheck

Az InuCheck alkalmazás hatékony és rugalmas módon teszi lehetővé a lesegésigát berendezések ellenőrzését. Használatá ahánnt ezen eszközök nyomon követhetőségéhez, az ellenőrző lap hibáztatására.

### BEJELENTETT SZERVEZET

Az EU-típusvizsgálatot végző bejelentett szervezet: AITEEX, Carreteria Banyeres, 03801 AUSA, Spanyolország (bejelentett szervezet száma 0161) és a gyártásellenőrzési szakaszban részt vevő

bejelentett szervezet: AITEEX, Carreteria Banyeres, 03801 AUSA, Spanyolország (bejelentett szervezet száma 0161).

### FORDÍTÁSOK: MAGYARÁZÓ MEGJEGYZÉS

Az eredetileg spanyol nyelven írt dokumentumok fordítását külföldi fordítás, és a globális közösség számára nyújtott információs szolgáltatás részeként nyújtjuk. A nyelvi korlátokból és a fordítási hibák miatt előfordulhatnak pontatlanságok. Az IRUDEK nem ellenőrzi a harmadik fél által készített fordítások pontosságát, és ezért nem vállal felelősséget az itt található fordított anyagban található hibák, kihagyások vagy képtelenségek miatt esetlegesen felmerülő viták és/vagy követelések tekintetében. Bármely nyelvi fordítás, vagy amely az ilyen lefordított anyagra támaszkodik, saját felelősségére és kockázatára teszi ezt. A lefordított szöveg pontosságát/gapok kapcsolatos kérését vagy vitát esetén az angol nyelvű megküldése az irányadó. Ha hibát vagy pontatlanságot kíván jelenteni a fordításban, kérjük, írjon nekünk a [info@irudek.com](mailto:info@irudek.com) címre.

## SK

Pred použitím postroj si pozorne prečítajte návod na obsluhu, riadne sa zaučte, oboznámte sa s ním a používajte ho zodpovedne. Cinnosti vo výškach zahŕňajúce vážne riziká, ktoré nie sú uvedené v tejto príručke, príčinnou príčinou používajúceho by zodpovedajú za riadenie týchto rizík, svoju bezpečnosť, svoje konanie a jeho dôsledky, ak to nepredpokladáte alebo nezaručujete tieto riziká, zariadenie nepoužívajte.

**ZDRAVOTNÝ STAV, KTORÝ MÔŽE OVLIVNIŤ BEZPEČNOSŤ POUŽÍVATEĽA:**  
ZA BEŽNÝCH PODMIENOK POUŽÍVANIA JE POTREBNÉ VZIAŤ DO ÚVAHY KARDIOVASKULÁRNE PROBLÉMY, OCHORENIA DÝCHACÍCH CIEST, MUSKULOSKELETÁLNE PORUCHY, POSTHYPOTENZIE, HRČIVITÉ, BEDRÁ ALEBO KOLÉNA, OBEŽUTÝ ALEBO NADVÁHŤ, AKO AJ NEUROLOGICKÉ PORUCHY ALEBO PORUCHY KOVŔOVNÝCH A PERIFÉRNE OBEŽOVÝCH SYSTÉMOV, KTORÉ BRANIA ZLOŽENÝMŤ NAVRÁTU, V NUŽOVÝCH SITUÁCIJÁCH PO ZASTAVENÍ PÁDU SU RIZIKÁ OBEZVŔANÉ ZÁVAŽNÉ U ĽUDI S PREDISPOZÍCIOU NA HARNESS SYSTÉMOM, S ANAMNÉZOU ÚRAZU ALEBO PORUCHAMI, S DOKLADANÝMI PROBLÉMAMI ALEBO NA ANTIKONGULÁČNEJ LIEČBE A U ĽUDI S NEUROLOGICKÝMI OCHORENAMI, KTORÉ MÔŽU SPOSOBIŤ ZACHVTY.

### POPS

Tento postroj na prevenciu pádu je základnou súčastou systému na prevenciu pádu podľa normy EN 363:2018.

Používajte postroja so súborom systémom zachytenia pádu musí byť v súlade s návodom na použitie každej súčasti systému a s normami: EN 363-1:2014-AL:2011, EN 363-2:2024, EN 365:2002, EN 360:2022, EN 362:2000 v kombinácii s kovčami EN 795:2012.

Postroje na prevenciu pádu sú osobné ochranné prostriedky (OOP) na prevenciu pádu z výšky a spĺňajú normu EN 361:2002.

Niektoré postroje na zachytenie pádu sú vybavené pohlcovacím pádom (EN 358:2018), môžu obsahovať aj sadač postroj (EN 813:2024) na použitie v zradňavách, laticiach alebo lanových pristupových systémoch alebo môžu obsahovať zachráncu bezpečnostné kovy (EN 1497:2007).

Pohlcovač pád Light Plus PA 1 sedacia a pohlcovacia postroje Gravity 2 a Zero Sit nie sú postroje na zachytenie pádu a ich použitie je obmedzené na pohlcovanie a zariadenie.

Bezpečnostné pásy a ich použitie je obmedzené na pohlcovanie a zariadenie.

Postroje IRUDEK sú v súlade s nariadením 2016/425 (EU) o osobných ochranných pracovných prostriedkoch.

Postroj je vyrobený zo syntetických vlákien PA a PES. Očelové prvky a úzavery majú povrchovú úpravu v súlade s normou EN 362.

Vyhľadajte o zhode je k dispozícii na tomto odkaze:

<http://www.irudek.com>

### NOMENKLATURA

Typy postrojov: H1 - Light/Light Plus 1.2, 2, 3, 5, 10, Expert 1/1 PRO, Expert Pro 50/55, Wind 1/2 PRO, Wind Blue 1, H2 - Light/Light Plus 4 y Pt, Expert 3 Pro 100/200, Expert 2 PRO, Expert 2 PRO, Wind 2/2 PRO, 4/4 PRO, Wind Blue 2/4, Diectric 4, H3 - Light/Light Plus 11, Expert 3 PRO/5 PRO, Expert Pro 300/500, Wind 3/3 PRO, Wind Blue 3, Gravity 1/2.

Pogis dielely: 1-ramenné vŕchvákhy, 2-slúčička na nastavenie ramenných vŕchvákhy, 3-vnútorné D-krúžky, 31-vonkajšie D-krúžky A/2 Light/Light Plus 5 alebo Expert 5 PRO, Expert Pro 500, 3-2-Pútky z textílnymi materiálmi A/2 Light/Light Plus 2, 4-Pútky na nohy, 5-Pútky na nohy, 6-Dielcový Antislip, 7-Dielny na stiahnutie prstových prstov, 8-Dorzálny D-krúžok, 9-Dorzálna doska, 10-Identifikačný štítek, 11-IruCheck NFC read, 12-Identifikačná kotvičková bodu A alebo A/2, 13-Pútky na nastavenie zadnej časti, 14-Pútky na zadnú časť, 15-Pohľubňové pútky, 16-Ochranné pútky, 17-Ochranné kásky, 18-Výstup D-krúžok, 19-Predlžovacia popruhy D-krúžku, 20-Spona na nastavenie pásu, 21-Pohlcovač D-krúžku, 22-PAs, 23-Portarmatery, 24-Výškové prvky na nohy, 25-Výstupny textílny krúžok, 26-Ventrálny D-krúžok, 26.1-Ventrálne textílné slučky na Expert 5 PRO, 27-Hrdný stupeň pásu, 28-Dorzálna doska, 29, Karabína, ELDU-Kompatibilný s dŕižkou háčika ELOU.

### OBMEDNENÉ POUŽÍVANIE

- Toto zariadenie môže používať len jedna osoba.
- Maximálna menovitá hmotnosť každého postroja je 140 kg vrátane materiálu.
- Kotviaci bod systému na ochranu proti pádu sa musí nachádzať nad polohou používateľa. Kotviaci bod musí mať minimálnu statickú pevnosť 12 kN (kovi alebo 18 kN (textil)) a musí spĺňať požiadavky normy EN 795:2012.
- Na zariadení uručenie na použitie v systéme zachytenia pádu je z hľadiska bezpečnosti nevyhnutné, aby sa kotviace zariadenie alebo kotviaci bod nachádzal nad polohou používateľa a aby sa práca vykonávala tak, aby sa minimalizovalo riziko pádu aj výška pádu.
- Tento osobný ochranný prostriedok nesmú používať osoby so zdravotným stavom, ktorý môže znížiť ich bezpečnosť pri bežnom používaní alebo v núdzových podmienkach.
- Tento osobný ochranný prostriedok môže používať len osoby, ktoré absolvovali školenie o jeho používaní a sú schopné ho bezpečne používať.
- Postroj na prevenciu pádu je jediné zariadenie nosené na tele, ktoré možno použiť v systéme prevencie pádu.
- Upozornenie: Dôkladné nehybné zavesenie o postroj môže spôsobiť zranenie alebo dokonca smrť. Preto je potrebné minimalizovať zásah do nehybného zavesenia.
- Pri používaní pracovného pohlcovacieho systému sa používateľ zvyčajne spoľeha na toto pohlcovacie zariadenie, aby si udržal stabilitu; preto je nevyhnutné použiť súložný systém, napr. systém na zachytenie pádu.
- Pri pohlcovacích prácach je z hľadiska bezpečnosti nevyhnutné, aby sa kotviaci bod použil v takomto systéme nachádzajú vo výške nad páso.
- Bedrový pás podľa normy EN 358 nie je vhodný na účely zachytenia pádu a bedrový pás sa nesmie používať, ak existuje predĺžené riziko, že používateľ bude zavesený alebo vystavený tlaku na pás, ktorý by bol spôsobený pádom.
- Pás podľa normy EN 358 je určený na udržovanie polohy, zatiaľ čo nohy nesú záťaž hmotnosti pracovníka, nie je určený na nesanie záťaž tela zavesenej osoby.

- Z hľadiska bezpečnosti je nevyhnutné, aby kotviace zariadenie alebo kotviaci bod

#### NOSENIE A ZAPÍNAŇE

Postroj by mal mať správnou veľkosť pre používateľa. Postroj s príliš voľnými alebo príliš tesnými pohrmi môže obmedzovať pohyb používateľa, a tým nepokryvajú potrebný stupeň ochrany. Pozrite si tabuľku veľkostí.

Každý model postroja má špecifické vlastnosti a oblika sa podľa určitých krokov. Pozrite si piktoagramy, aby ste našli postroj, ktorý zodpovedá každému modelu.

Umiestnite postroj na telo, uistite sa, že pohyby nie sú prekútené a že všetky pracky a karabíny sú správne pripojené.

Po umiestnení všetkých pohrupov použite pracku na pripísobenie postroja telu. Časť protišokového systému umiestnite k pracke a prebytočný pracku správne uložte.

#### Postroj na ochranu proti pádu (EN 361:2002)

Ak chcete na postroj najať kotviace body na ochranu proti pádu, hľadajte značku "A", ktorá by sa mala nachádzať v blízkosti kotviaceho bodu. Označenie "A/2" znamená, že je potrebné pripojiť súčasne dva pripáčiace body s rovnakým označením. Je zakázané pripájať kotviaci bod k jednému pripáčiaciemu bodu s označením "A/2".

Ak sa použije predlžovacia pracka s chrbovým D-krúžkom spolu so šnúrou absorbujúcou energiu podľa normy EN 335:2002, maximálna celková dĺžka nesmie presiahnuť 2 metre vrátane karabín a predlžovacieho pohrupu.

#### Polohavacie pásy (EN 358:2018)

Postroje vybavené poloťahovacím pásmom sa môžu používať na udržanie používateľa v pracovnej polohe (polohovanie) alebo na zabránenie tomu, aby sa dostal do bodu, z ktorého by mohol spadnúť (zadržanie). Bledé poloťahovacie D-krúžky by sa nemali používať na zabránenie pádu.

Rad Zero obsahuje zadný textilný krúžok na zadnej strane pásu, ktorý je určený na použitie ako záchrtný krúžok, tento krúžok nie nesmie používať ako zariadenie na zachytenie pádu.

#### Sedadlové pásy (EN 813:2004)

Sedadlo postroja sa používa v poloťahovacích, istiacich alebo lanových prístupových systémoch. Bedrový D-krúžok by sa nemal používať na prevenciu pádu.

#### Záchrtný postroj (EN 1497:2007)

Krúžok D (LP14) na záchrtnom pásu alebo textilné záchrtné krúžky na ramienach (WB 1, 2, 3 a 4) sa používajú výlučne na pripojenie k záchrtnému vybaveniu počas záchrtných akcií. Nemali by sa používať na prevenciu pádu. Ak sa používajú textilné krúžky (rozah WB), musí byť upeweny záchrtný pás (Boomer).

#### Test spuzenie

Pred použitím postroja by mal používateľ vykonať skúšku zavesenia na bezpečnom mieste, aby sa uistil, že veľkosť postroja je vhodná, že správne sedí a že je dostatočne pohodlný pre očakávané pracovné podmienky.

Nepoužívajte tento postroj, ak vám správne nesedí.

#### KONTROLY PRED POUŽITÍM

Pred použitím musí používateľ vykonať vizuálnu a funkčnú kontrolu jeho komponentov a overiť, či nevykazujú známky poškodenia, nadmerného opotrebovania, korózie, odier, degradácie spôsobenej UV žiarením, rezami a nesprávnym používaním. Osobitnú pozornosť treba venovať pohrupom, švom, kotviacim krúžkom, prackám a nastavovacím prvkom.

Ak sa na osobnom ochrannom prostriedku zistia chyby, anomálie alebo poškodenia, ktoré majú za následok stratu ochrany, musí sa vyradiť z používania.

#### KONTROLY POČAS POUŽÍVANIA

Počas používania zariadenia venujte osobitnú pozornosť všetkým nebezpečným okolnostiam, ktoré môžu ovplyvniť výkon zariadenia a bezpečnosť používateľa, vrátane nasledujúcich:

- Označenie na bezpečnostných komponentoch.
- Náhodný kontakt s ostrými hranami.
- Rôzne typy poškodenia, ako sú rezy, odreniny a/alebo korózia.
- Negatívny vplyv poveternostných podmienok.
- "Ryvadlo" pádú.
- Účinky extrémnych teplôt.
- Účinky po kontakte s chemickými výrobkami.
- Elektrická vodivosť.

• Je nevyhnutné, aby sa pravidelne kontrolovali všetky spojovacie prvky a príslušenstvo.

#### ZÁRUKA

Na tento výrobok sa vzťahuje 3-ročná záruka, ktorá pokrýva výrobné chyby a chyby surovín. Záruka sa nevzťahuje na opotrebovanie, koróziu alebo poškodenie spôsobené skladovaním, prepravou alebo nesprávnym či intenzívnym používaním.

Zádosť o záruku je potrebné predložiť spolu s dokladom o kúpe. Ak sa zistí výrobná chyba, spoločnosť IRUDEK sa zaväzuje výrobok opraviť, vymeniť alebo vrátiť peniaze za sumu, ktorá nepresahuje cenu uvedení na faktúre za výrobok.

#### NÁKLADNÁ S ODPADOM

Výrobky bez elektrických komponentov, po skončení životnosti výrobok bezpečne zlikvidujte. Textil, plasty a kovové materiály v rámci možnosti oddeľte z hľadiska environmentálneho manažmentu.

Elektronické alebo elektronicke výrobky (s batériami): Tento výrobok obsahuje elektrické súčiastky alebo batérie a nesmie sa likvidovať spolu s domovým odpadom. Odovzdajte ho autorizovanému zberateľovi odpadu alebo sa informujte na [www.irudek.com](http://www.irudek.com) o správnej likvidácii.



#### UŽITOCNÁ ŽIVOTNOSŤ

Odhadovaná životnosť textilného zariadenia je 12 rokov od dátumu výroby (2 roky skladovania a 10 rokov používania). Kovové zariadenia majú neobmedzenú životnosť.

Životnosť výrobku môže skrátiť tieto faktory: intenzívne používanie, kontakt s chemickými látkami, obzvlášť agresívne prostredie, vystavenie extrémnym teplotám, vystavenie ultrafialovému žiareniu, odieranie, porazenie, silný náraz, nesprávne používanie, preprava a/alebo údržba.

#### DOPRAVA

Tento osobný ochranný prostriedok sa musí pripravovať v obale, ktorý ho chráni pred vlhkosťou a akýmkoľvek mechanickým, chemickým a/alebo tepelným poškodením.

#### UĽOŽISKO

Tento osobný ochranný systém sa musí skladovať v obale s dostatočným priestorom na suchom mieste, chránenom pred silným žiarením, ultrafialovým žiarením, prachom, ostrými predmetmi, extrémnymi teplotami a agresívnymi látkami.

#### ZODPADOVKY

Pred použitím zariadenia sa musí vypracovať záchrtný plán, aby bolo možné ho v prípade núdze vykonať.

Nevykonávajte žiadne zmeny ani nepridávajte žiadne prvky do zariadenia bez predchádzajúceho písomného súhlasu výrobcu.

Zariadenie sa nesmie používať mimo rozsahu jeho obmedzení alebo na iné účely, než na ktoré je určené.

Uistite sa, že sú komponenty zariadenia kompatibilné so systémom, do ktorého sa montuje. Uistite sa, že všetky prvky sú vhodné pre navrhované použitie. Je zakázané používať ochranný systém, ak je prevádzka jednotlivého prvku ovplyvnená alebo rušená prevádzkou iného prvku. Vykonaťevanie pravidiel kontrolu spojov a nastavovacie komponentov, aby ste sa uistili, že sa náhodne neuvolia.

Ak sa zistí akékoľvek opotrebovanie alebo poškodenie alebo ak existujú akékoľvek pochybnosti o bezpečných podmienkach používania, tento osobný ochranný prostriedok by sa mal okamžite vyradiť z používania. Nesmie sa znovu použiť, kým oprávnená osoba neprohlási písomne, že je vo vhodnom stave na používanie.

Ak zariadenie zabránilo pádu, malo by sa vyradiť z prevádzky.

Pred každým použitím je z bezpečnostných dôvodov nevyhnutné overiť minimálnu vzdialenosť voľného priestoru potrebného pod nohami používateľa, aby sa v prípade pádu vyhol nárazu do zeme alebo inej prekážky. Podrobné informácie týkajúce sa minimálnych požiadaviek na voľný priestor nájdete a nájdete na použítie príslušných komponentov systému na ochranu proti pádu.

Ak sa výrobok dáva predávať mimo pôvodnej krajiny, predajca musí poskytnúť návod na používanie, údržbu, pravidelnú kontrolu a opravu v jazyku krajiny, v ktorej sa bude zariadenie používať.

#### POKYNY NA ÚDRŽBU

##### Vizuálna kontrola

Používateľ by mal pred použitím zariadenia vykonať jeho vizuálnu a funkčnú kontrolu.

Ak bolo zariadenie vystavené nevhodným alebo mimoriadnym podmienkam, výrobca alebo nim poverená odborná spoločnosť osoba by mala vykonať osobitnú kontrolu.

Najmenej každých 12 mesiacov musí výrobca alebo nim poverená odborná spoločnosť osoba vykonať dôkladnú periodickú revíziu v prítomnosti súlade s postupmi IRUDEK pre periodické revízie. Bezpečnosť používateľov závisí od trvalú účinnosti a životnosti zariadenia. Pravidelná kontrola musí byť potvorená v súlade s požiadavkami normy EN365:2004, ktorá určuje platnosť certifikátu a dátum nasledujúcej kontroly.

Označenie výrobcu musí byť čitateľné.

Všetky relevantné prípony ke sa musia uviesť v osvedčení o kontrole zariadenia.

Ak sa na osobnom ochrannom prostriedku zistia chyby, anomálie alebo poškodenia, ktoré majú za následok stratu ochrany, musí sa vyradiť z používania.

##### Čistenie

Tento osobný ochranný prostriedok sa musí čistiť bez toho, aby došlo k poškodeniu materiálov použitých na jeho výrobu alebo používateľa. Postup čistenia sa musí prísne dodržiavať. Textilná a plastové materiály (opasky, laná) čistiť bavlnenou látkou alebo handričkou, prípadne kefou. Nepoužívajte žiadny druh abrazívneho materiálu. Ak chcete zariadenie dôkladne vyčistiť, umyte ho ručne pri teplote 30 až 40 °C s použitím neutrálneho mydla. Na kovové časti použite vlhku handričku. Ak sa zariadenie v dôsledku používania alebo čistenia namoží, nechajte ho prirodzene vyschnúť na dobre vetranom mieste, mimo dosahu priameho tepla alebo chemických zlúčenín.

Definícia sa vykonáva rovnakým spôsobom ako hĺbkové čistenie.

##### Oprava

Zariadenie smie opravovať len výrobca alebo osoba na to oprávnená a podľa postupov stanovených výrobcom. Pokyny na opravu sa poskytujú v úradných jazykoch krajiny, v ktorej sa zariadenie používa.

#### KONTROLNÝ LIST

Kontrolný formulár sa musí vyplniť pred prvým dodaním zariadenia na použitie.

Všetky informácie týkajúce sa osobného ochranného prostriedku (názov, sériové číslo, dátum nákupu a dátum prvého použitia, meno používateľa, historické pravidelných kontrol a opráv a dátum nasledujúcej pravidelnej kontroly) musia byť zaznamenané v kontrolnom liste zariadenia.

Formulár by mala vyplniť len osoba zodpovedajúca ochranným predpisom.

##### IruCheck

Aplikácia IruCheck umožňuje efektívnu a súčnú kontrolu zariadení na zachytenie pádu. Jej používanie sa odporúča na sledovanie týchto zariadení a nahrádza kontrolný list.

#### NOTIFIKOVANÝ ORGÁN

Notifikovaný orgán, ktorý vykonáva skúšku typu EÚ: AITEF, Carretera Banyeres, 03801 Alcoy, Španielsko (číslo notifikovaného orgánu 0161) a notifikovaný orgán zodpovedajúci za fázy kontrol výroby: AITEF, Carretera Banyeres, 03801 Alcoy, Španielsko (číslo notifikovaného orgánu 0161)

#### PREKLAD: VYŠETVENIA

Preklad všetkých dokumentov pôvodne napísaných v španielčine vykonáva externý prekladateľ a poskytuje ako súčasť informacyjnych služieb pre svetovú komunitu. V dôsledku jazykových obmedzení a chýb v preklade môžu vzniknúť nepresnosti. Spoločnosť IRUDEK neoveruje presnosť prekladov vyhotovených tretími stranami, a preto nenesie žiadnu zodpovednosť v súvislosti so spornými a/alebo nárokmi, ktoré môžu vzniknúť v dôsledku chýb, opomenutí alebo nejasností v preložnom materiáli, ktorý je v ňom obsiahnutý. Každá osoba alebo orgán, ktorý sa spolieha na takýto preložný materiál, tak robí na vlastnú rúku a zodpovednosť. V prípade pochybností alebo sporu o správnosť preloženého textu je rozhodujúci ekvivalent v anglickom jazyku. Ak chcete nahlásiť chybu alebo nepresnosť v preklade, napíšte nám na adresu [info@irudek.com](mailto:info@irudek.com)

#### LT

Prieš naudomai dirbti, atidėli parasykite naudingoji instrukcija, tinkami patiratinukiai, susipaikinti su juo ir drauzkite atpaikinti. Vėikite aukštieje yra susijusi su rimta rizika, nespaisty šlame vadove, kur kiekvienas naudotąjas yra atsakingas už tokios rizikos valdymą, savo saugumą, savo veiksmais ir jų pasekmes, jei neatsirpantare arba nesurpantare šio vadovo, nenaudokite įrangos.



kliótimu kritimo kelyje. Išsamiai informacijai apie reikiamą mažiausią laisvą atstumą rasite atitinkamų kritimo stabdymo sistemos komponentų naudojimo instrukcijose.

Jei gamintojas perparduodamas už piminės naudingos šalies ribų, perpardavėjas privalo pateikti naudojimo, techninės priežiūros, aptarnavimo ir remonto instrukcijas šalies, kurioje bus naudojama įranga, kalba.

**PRIEŽIŪROS INSTRUKCIJOS**

**Visuotinė aplūra**

Naudojimas turi atitikti visuotinę ir funkcinę aplūra priede naudodamas įrangą.

Specialių patikrinimų turi atlikti gamintojas arba gamintojo įgaliotas kompetentingas asmuo, kaip įrangą buvo veikimas ypatinai ar nerijusios sąlygose.

Ne rečiau kaip kas 12 mėnesių gamintojas arba įgaliotas kompetentingas asmuo turi atlikti išimtinį periodinį kapitalinį remonto, griežtai laikydamasis IRUDEK periodinio kapitalinio remonto procedūrų. Naudojimo sąsąga priskaičiuo nuo nuolatinių įrangos efektyvumo ir lygiamizmo. Periodinis patikrinimas turi būti patvirtintas pagal EN395:2004 reikalavimus, nustatant sertifikato galiojimą ir kito patikrinimo datą.

Turi būti patikrinami produkto žymėjimo žaliokulnoms.

Pastabos turi būti įrašytos įrangos patikrinimo sertifikate.

Be tokių trūkumų, anomalijų ar pažeidimų turinti individualios apsaugos įrenginį reikia palaikinti iš naudojimo, jei tai gali sumažinti jo apsauginį efektyvumą.

**Valymas**

Individualios apsaugos įranga turi būti valoma taip, kad neišgama nepavalykti medžiagų, iš kurių pagaminta įranga, arba naudojimo. Valymo procedūra turi būti griežtai laikomasi. Tekstiles ir plastikas medžiagas (diržus, valymą) valykite medvilniniu skudurėliu arba šepetėliu. Nenaudokite abrazyviųjų medžiagų. Giliam valymui įrangą plaukite rankomis 30°C-40°C temperatūroje naudojant neutralų ploviklį. Metalinis dalimis naudokite drėgną skudurėlį. Jei įrangą sudėmė dėl naudojimo ar valymo, leiskite jai natūraliai išdžiūti vėdinamoje ir saulėje vietoje, toli nuo tiesioginės šilumos ir cheminę medžiagų.

Dezinfekuojančius procesus atliekamas taip pat, kaip ir glumintis valymas.

**Remontas**

Įrangą turi remontuoti tik gamintojas arba tam įgaliotas asmuo, laikydamasis gamintojo nustatytų procedūrų. Remonto instrukcijos turi būti pateiktos oficialioms kalboms šalies, kurioje įrangą naudojama.

**KONTROLINIS LAPAS**

Kontrolės forma turi būti užpildyta prieš pirmą kartą pristatant įrangą naudojimui.

Visa informacija apie asmeninę apsauginę įrangą (pavadinimas, serijos numeris, įsigijimo data ir pirmojo naudojimo data, naudojto vardas ir pavardė, periodinių patikrinimų ir remonto istorija ir kito periodinio patikrinimo data) turi būti įrašyta įrangos kontrolės lape.

Formą turį pildyti tik už apsaugos priemonės atsaugos asmuo.

**InruCheck**

"InruCheck" programa leidžia priekyviai ir greitai kontroluoti kritimo stabdymo įrangą. Ji rekomenduojama naudoti šiu priekyviai atsekkamui užtikrinti vietoj kontrolinio lapo.

**NOTIFIKUOTOJI ĮSTAIGA**

ES tipo tyrimai atlikti notifikuotoji įstaiga: AITEF, Carretera Baryeres, 03801 Alcoy, Ispanija (notifikacijos įstaigos numeris 0161) ir gamybos kontrolės etape dalyvaujanti notifikuotoji įstaiga: AITEF, Carretera Baryeres, 03801 Alcoy, Ispanija (notifikacijos įstaigos numeris 0161)

**VERTIMALI AŠKINAMASIS RASTAS**

Visas išpaun kalba išvaduotis dokumentus verčia išorės vertėjas, o jų vertimas teikiamas kaip informacinė paslauga pasauo bendruomenė. Dėl kalbos apribojimo, toliumo klaidų gali atsirasti netikslumų. IRUDEK netikrina trečiųjų šalių atliktų vertimų tikslumą, todėl neperima jokios atsakomybės dėl ginčų ir /arba pretenzijų, galinčių kilti dėl klaidų, padarytų ar diviprasmybių išvaduose medžiagėje. Bet kuris asmuo ar įstaiga, besiremianti tokiu išvadu medžiaga, turi doro savo riziką ir atsakomybę. Visos abejonų ar ginčų dėl išvadu teksto tikslumo, primenimo teikiama vertimai į angli kalbą. Jei norite pranešti apie klaidą ar netikslum vertime, kviečiame rašyti mums adresu info@irudek.com

**NO**

Les brukanasivnigen nøy før du tar i bruk seløyet, før deg opp, gjør deg kjent med den og bruk den på en ansvarlig måte. Aktiviteter i høden innebærer alvorlige risikoster som ikke er beskrevet i denne håndboken, og hver enkelt bruker er ansvarlig for håndteringen av slike risikoster, sin egen sikkerhet, sine egne handlinger og konsekvensene av disse, og hvis du ikke antar dette eller ikke forstår denne håndboken, må du ikke bruke utstyret.



**MEDISKINSKE TILSTANDER SOM KAN PÅVIRKE BRUKERENS SIKKERHET: UNDER NORMALE BRUKSFORHOLD MÅ DET TÅS HENSYN TIL HÆRTE- OG KARYSKDOMMER, LUFTVEISYKDOMMER, MUSKEL- OG SKULETTILDELSESR I RYGGDAG, HOFTER ELLER KNÆR, OVERVEKT ELLER FEDME, SAMT NEUROLOGISKE LIDELSESR, BALANSEFORSVIRKELSESR OG PERIFERE Sirkulasjonsproblemer som hindrer venøs tilbakestrømning i EN AKUTTITUASJON ETTER ET FALL ER RISIKOEN SÆRLIG STOR HOS PERSONER SOM ER DISPONERT FOR SELESYNDROM, TILDUGERE HAR VÆRT UTSATT FOR TRAUJNER ELLER SKADER, SOM HAR KOGNITIVISKE PROBLEMER ELLER STÅR PÅ ANTIKOAGULASJONSHANDLING, OG HOS PERSONER MED NEUROLOGISKE TILSTANDER SOM KAN FORÅRSÅKE KRAMPANFALL.**

**BEKRIVELSE**

Denne fallskjingselen er en grunnleggende komponent i et fallskjingsystem som spesifisert i Standard EN 363:2018.

Bruken av selven med et delsystem for fallskjng skal være i samsvar med brukanasivnigen for hver komponent i systemet og med standardene EN 363:2014-1A1:2017, EN 363:2024, EN 365:2002, EN 365:2025, EN 362:2004, i kombinasjon med fallskjng EN 795:2012.

Fallskjngseler er personlig verneutstyr (PUV) for å forhindre fall fra høyder og overholde med Standard EN 361:2012.

Noen fallskjngseler er utstyrt med et posisjoneringsele (EN 368:2018), kan også inneholde en fasetsele (EN 813:2024) for bruk i fastholdelses-, sikrings- eller tilkomsystemer, eller kan inneholde forredningssele (EN 1497:2007).

Light Plus P1 posisjoneringsele, Gravity 2 og Zero S1 sete- og posisjoneringsele er ikke en fallskjngselle, og bruken av dem er begrenset til posisjonering og fastholdning.

Sikkerhetsseler og bruken av disse er begrenset til posisjonering og fastspenning.

IRUDEK-seler er i samsvar med forordning 2016/425 (EU) på PUV.

Selen er laget av PA- og PE8-syntetiske fibre. Stålpennene og festene er overflatebehandlet i henhold til EN 362.

Samsvarserklæringen er tilgjengelig på følgende lenke:

<http://www.irudek.com>

**NOMENCLATURE**

Typser seler: H1 - Light/Light Plus 1, 2, 3, 5 y 14. Expert 1/ PRO, Expert Pro 50/55, Wind 1/1 PRO, Wind Blue 1 H2 - Light/Light Plus 4 y 4 Pt. Expert Pro 100/200, Expert 2/2 PRO/DE, Wind 2/1 PRO, 4/4 PRO, Wind Blue 1/4, Diagonal 4, H3 - Light/Light Plus 11. Expert 3 PRO/PRO, Expert Pro 300/500, Wind 3/3 PRO, Wind Blue 3. Gravity 1/2.

Beskrivelse av deler: 1-Skuldreputer, 2-Justeringselekker for skuldreputer, 3-Sternale D-ringer, 3-Eksterne D-ringer A/2 Light/Light Plus 5 eller Expert 5 PRO, Expert Pro 500, 3/2-Sternal tekket A/2 Light/Light Plus 2 lanker, 4-Benklekker, 5-Benklekker, 6-Antistopp-systemet, 7-Strøppeløser for overleggstrøpp, 8-Dorsal D-ringer, 9-Ryggsatte, 10-Identifikasjonselekket, 11-InruCheck NFC ready, 12-A eller A/2 ankerpunktidentifikasjon, 13-Sternal Justeringselekket, 14-Sternal strøpp, 15-Subgulstulpseløser, 16-Forelengelsestrøpp, 17-Båndendebeslagstrøpp, 18-Evaluering-D-ringer, 19-Evaluering-D-ring-forlengelsestrøpp, 20-Beltjusteringsspenne, 21-Posisjonering-D-ring, 22-Belte, 23-Portarmstropp, 24-Lagghytte spenner, 26-Evaluering tekkstrøpp, 26-Ventral D-ring, 26/1-Sentral tekkellisse for Expert 5 PRO, Expert Pro 500, 27-Bryststøppestropp, 28-Ryggspenne, 29, Karabinøker, ELDU- Kompatibel med ELDU-krokholder.

**BEREGNINGER FOR BRUK**

- Dette utstyret må kun brukes av én person.
- Maksimal nominell vekt for hver sele er 140 kg, inkludert materiale.
- Forankringspunktet for det fallføyreggende systemet må være over brukersens posisjon. Forankringen punkt må ha en statisk minimumstyrke på 12 kN (metall) eller 18 kN (tekstil) og i samsvar med kravet i standard EN 795:2012.
- På utstyret skal brukes i et fallskjngsystem, et der avgjørende for sikkerheten at forankringsanordningen eller forankringspunktet er plassert over brukersens posisjon, og at arbeidet utføres på en slik måte at både risikoen for fall og fallhøyden minimeres.
- Dette personlige verneutstyret må ikke være brukes av personer med helsemessige forhold som kan svekke deres sikkerhet under normal bruk eller i nødssituasjoner.
- Dette personlige verneutstyret må bare brukes av personer som har fått opplæring i brukten og er i stand til å bruke det trygt.
- En fallføyreggende sele er den eneste kroppsbåle enheten som kan brukes i et fallføyreggende system.
- Advarsel: Ubevegelig oppheng i en sele over lengre tid kan føre til skader eller til og med dødfall. Det er derfor nødvendig å minimere denne perioden med ubevegelig oppheng.
- Ved bruk av et arbeidsposisjoneringssystem er brukeren normalt avhengig av dette posisjoneringssystemet for å opprettholde stabiliteten, og det er derfor viktig å bruke et reservestystem, f.eks. et fallskjngsystem.
- Ved posisjoneringarbeid er det avgjørende for sikkerheten at forankringspunktet som brukes i et slikt system, er over midjehøyde.
- Hoftebeltet i EN 358 er ikke egnet for fallskjng, og hoftebeltet skal ikke brukes hvis det er en forutsetning risiko for at brukeren blir hengende eller utsatt for felling, for eksempel som følge av et fall.
- En 358-beltet er konstruert for å holde en posisjon mens fennene bærer belastningen av arbeidsstansvekt, det er ikke konstruert for å bære belastningen av en opphengt persons kropp.
- Det er avgjørende for sikkerheten at forankringsanordningen eller forankringspunktet

**BRUK OG PÅSEILING**

Selen skal ha riktig størrelse for brukeren. En sele med stropper som er for løse eller for stramme kan begrense brukersens bevegelse, og dermed ikke gi nødvendig grad av beskyttelse. Se størrelsestabellen. Hver selvemodell har spesifikke funksjoner og skal påseiles ved å følge visse trinn. Sjekk piktoagrammene for å finne selvemodellen som tilsvarer hver modell.

Plasser selven over kroppen, sørg for at stroppene er like vidt og at alle spenner og koblinger er riktig tilkoblet.

Etter å ha plassert sele stroppen, skal spennene til å tilpasse selen til kroppen. Plasser antiskil systemdelen mot spennen og oppbever overleggstrøpp riktig.

**Fallføyreggende sele (EN 361:2012)**

For å finne forankringspunktene for fallføyregg på sele, se etter "A" -merket, som skal være i nærheten forankringspunktet. "A / 2" -etikkett betyr at det er nødvendig å koble to tilkoblingspunkter med samme identifikasjon samtidig. Det er forbudt å koble beskyttelsessystemet til en enkelt tilkobling punkt merket "A/2".

Hvis rygg D-ring forlengelsestropper brukes sammen med en energilagerende linje i henhold til EN 365:2002, kan maksimal total lengde ikke overstige 2 meter, inkludert kroker og forlengelsestropper.

**Posisjoneringsele (EN 368:2018)**

Seler utstyrt med et posisjoneringsele kan brukes for å holde brukeren i arbeidstilstilling (posisjonering) eller hindre dem i å nå et punkt der de kan fall (bevegelsesbegrensning). De sidestående posisjonering-D-ringene skal ikke brukes til forberedning.

Zero-serien har en bakre tekkellist på bakviden av beltet som er beregnet på å brukes som en oppbevaringsring, og denne ringen må ikke brukes som en fallskjnganordning.

**Setesele (EN 813:2024)**

Sittasele brukes i posisjonering, fastholdelse eller tauffkomsystemer. Midje D-ringen skal ikke brukes til fall forberedning.

**Redningssele (EN 1497:2007)**

D-ringen (L\*P4) på redningsbeltet eller tekkellist redningsringer på skuldrene (WB 1, 2, 3 og 4) brukes utelukkende til å koble til redningsutstyr under en redningsaksjon. De bør ikke brukes til fallføyreggelse. Hvis tekkellister (WB-serien) brukes, er redningsbelte (Boomer/Lefstaysjete for personal) må festes.

**Du brukser selten**

Før du begynner test, bør brukeren utføre en suspensjonstest på et trygt sted for å sikre at seltestørrelsen er passende, passformen er riktig og at det er tilstrekkelig behagelig for arbeid som skal utføres.

Ikke bruk denne selen hvis den ikke passer.

**KONTROLLER FOR BRUK**

Før bruk må brukeren foreta en visuell og funksjonell inspeksjon av komponentene og kontrollere at de ikke viser tegn på forringelse, overvidren slitasje, korrosjon, slitasje, nedbrytning på grunn av UV-stråling, kutt og feil bruk. Spesiell oppmerksomhet bør rettes med stropper, samner, forankringsringer, spenner og justeringselementer.

Ikke det oppdages feil, uregelmessigheter eller skader i personlig verneutstyr som medfører tap av beskyttelse, må utstyret fjernes for bruk.

## KONTROLLER UNDER BRUK

Mens du bruker utstyret, vær spesielt oppmerksom på farlige omstendigheter som kan påvirke utstyrets ytelse og brukersikkerhet, inkludert følgende:

- Merkingen på sikkerhetskomponentene.
- Utløst kontakt med skarpe kanter.
- Ulike typer skader, som kutt, slitasje og/eller korrosjon.
- Den negative effekten av værforhold.
- "Pendel" fall.
- Effekter av ekstreme temperaturer.
- Effekter etter kontakt med kjemiske produkter.
- Elektrisk ledningsevne.
- Det er viktig at alle festeanordninger og beslag kontrolleres regelmessig.

## GARANTI

Dette produktet har en 3 års garanti som dekker produksjons- og råvarefeil. Garantien dekker ikke slitasje, korrosjon eller skade forårsaket av lagring, transport eller feil eller intensiv bruk.

Garantisøknaden må sendes inn sammen med kjøpskvitteringen. Hvis det oppdages en produksjonsfeil, IRUDEK godtar å reparere, erstatte eller refunderere produktet for et beløp som ikke overstiger prisen som er angitt i produkt faktura.

## AVFALLSHÅNDTERING

Produktet uten elektriske komponenter: kast produktet på en sikker måte når det er utgått på markedet. Separer tekstiler, plast og metallmaterialer så langt det er mulig av hensyn til miljøet.

Elektriske eller elektroniske produkter / med batterier: Dette produktet inneholder elektriske komponenter eller batterier og må ikke kastes sammen med husholdningsavfallet. Lever det til en autorisert avfallsinnsamlere eller kontakt [www.irudek.com](http://www.irudek.com) for korrekt avhending.



## LEVEDID

Tekstiltøy har en estimert levetid på 12 år fra produksjonsdato (2 års lagring og 10 års bruk). Metallutrust har ubegrenset levetid.

Følgende faktorer kan redusere produktets levetid: bruk, kontakt med kjemiske stoffer, spesielt aggressive miljøer, ekspansjon for ekstreme temperaturer, ekspansjon for ultraviolette stråler, slitasje, kutt, sterke støt, feil bruk, transport og/eller manglende vedlikehold.

## TRANSPORT

Dette personlige verneutstyret må transporteres i emballasje som beskytter den mot fuktighet og evt. mekaniske, kjemiske og/eller termiske skader.

## LAGRING

Dette personlige beskyttelsesutrustet må oppbevares i en pakke med god plass på et tørt sted, beskyttet mot søls, ultraviolette stråler, støv, skarpe gjenstander, ekstreme temperaturer og aggressive stoffer.

## KRAV

Før utstyret tas i bruk, må det utarbeides en retningsplan for å kunne gjennomføre den inn nødvendige. Ikke gjør noen endringer eller legg til noen elementer i utstyret uten skriftlig forhåndstillatelse fra fabrikant. Utstyret må ikke brukes utenfor det virksomhets- eller for noen annet formål enn den tiltenkte hensikt.

Passende for utstyrskomponentene er kompatible med systemet den er satt sammen til. Sørg for at alle elementene er passende for den foreslåtte bruk. Det er forbudt å bruke beskyttelsesutrustet hvis driften av en enkelt komponent påvirkes av eller forstyrrer driften av en annen komponent. Ufør en periodisk inspeksjon av tilkoblingene, og justering av komponentene for å sikre at de ikke løser ved et uheld.

Dette oppdages slitasje eller skade eller det er tvil med hensyn til sikre brukforhold, dette personlige beskyttelses utstyret skal tas ut av bruk umiddelbart. Det må ikke brukes igjen før en autorisert person presenterer en skriftlig bekreftelse på at den er godkjent tilstand.

Hvis utstyret har forhindret fall, bør det fjernes for bruk.

Før hver bruk er det for sikkerhetsformål viktig å verifisere minnesteavstanden for ledig plass som kreves under brukens løfter for å unngå å kollidere med bakken eller andre hindringer i tilfelle fall. Det er viktig informasjon om minnesteavstand til ledig plass finnes i instruksjonene for det tilsvarende fallføyrebyggings systemkomponenten.

Hvis produktet videseles utenfor opprinnelig destinasjon, må forhandleren gi instruksjoner om bruk, vedlikehold, periodisk inspeksjon og reparasjon i språket i landet der utstyret skal være bruk.

## INSTRUKSJONER FOR VEDLIKEHOLD

## Visuell inspeksjon

Brukere bør utføre en visuell og funksjonell inspeksjon av utstyret før bruk.

Hvis utstyret har gjennomgått uvanlige eller ekstraordinære forhold, bør en spesiell inspeksjon utføres av produsentens eller en kompetent person som er autorisert av produsenten.

Minst hver 12. måned skal det utføres en grundig periodisk overhaling av produsentens eller en kompetent person som er autorisert av produsenten, i henhold til IRUDEKs prosedyrer for periodisk overhaling. Brukens sikkerhet er avhengig av at utstyret forvares et effektivt og har lang levetid. Den periodiske inspeksjonen må sertifiseres i henhold til forskrift i EN395:2004, og bestemmer sertifikatets gyldighet og datoen for neste inspeksjon.

Produktmerkingen må være leselig.

Eventuelle relevante observasjoner må legges inn i utstyrets inspeksjons sertifikat.

Hvis det oppdages feil, uregelmessigheter eller skader i det personlige verneutstyret som medfører tap av beskyttelse, må det fjernes fra bruk.

## Renhold

Dette personlige verneutstyret må rengjøres uten å forårsake skade på materialene som brukes til produksjon eller til brukeren. Rengjøringsprosedyren må følges strengt. Rengjør tekstiler og plastmaterialer (bøtter, tau) med en klut eller myk børste. Ikke bruk noen typer slipende materialer. Slik rengjør du utstyret grundig, vask den for hånd ved en temperatur mellom 30 og 40°C, med nøytral såpe. Bruk en fuktig klut til metalldelene. Hvis utstyret blir vått på grunn av bruk eller rengjøring, la den tørke naturlig på et godt ventilt sted, vask på direkte varme eller kjemiske forbindelser.

Desinfeksjonsprosessen skal utføres på samme måte som dyrengjøringsprosessen.

## Reparasjon

Utstyret må kun repareres av produsentens eller en person som er autorisert til å gjøre det og følge prosedyrer etablert av produsenten. Instruks for reparasjon vil bli gitt på de offisielle språkene i land der utstyret tas i bruk.

## KONTROLLKORT

Kontrollkortet skal fylles ut før utstyret leveres til første gangs bruk.

All informasjon om personlig verneutstyr (navn, serienummer, kjøpsdato og dato for første gangs bruk, brukernavn, periodisk inspeksjon og reparasjon logg og neste planlagte inspeksjonsdato) må legges inn i utstyrets kontrollkort.

Kontrollkortet må fylles ut utelukkende av personen ansvarlig for beskyttelsesutstyret.

## IruCheck

IruCheck-applikasjonen brukes for enkel og effektiv kontroll av fallføyrebyggende utstyr. Dens bruk anbefales for å spare disse produktene, og dermed erstatter kontrollkortet.

## MELDT ORGAN

Meldt organ som utfører EU-typenavlinger: AITEC, Carretera Banners, 03001 Alcoy, Spania (Notifisert Body number 076) og Notifisert Body involvering i produksjonskontrollfaser: AITEC, Carretera Banners, 03001 Alcoy, Spania (Notifisert Body number 076).

## OVERSETTELSE: FORKLARENDE NOTE

Oversettelsen av alle dokumenter som opprinnelig er skrevet på spanskt, er utført av en ekstern oversetter og levers som en del av en informasjonspakke til det globale samfunnet. Uneyaktheter kan oppstå som følge av språkbeskrivelser og oversettelsesfeil. IRUDEK kontrollerer ikke nøyaktigheten av oversettelser gitt av tredjeparter og påtar seg derfor ikke noe som helst ansvar i forhold til eventuelle tvister og/eller krav som kan oppstå som følge av feil, uteløst eller tvetydigheter i det oversatte materialet som finnes her. Enhver person eller instans som ønsker å bruke så slikt oversatt materiale, bør dette på eget ansvar og risiko. I tilfelle tvil eller tvist om nøyaktigheten av den oversatte teksten, skal den engelskspråklige ekvivalen tenkes forrang. Hvis du ønsker å rapportere en feil eller uneyakthet i oversettelsen, kan du skrive til oss på [info@irudek.com](mailto:info@irudek.com)

## RO

Citii cu atentie instructiunile de utilizare inalte de a utilizii 797, instruti-vă corepunător, familiarizați-vă cu aceta și utilizati-i în mod responsabil. Activitățile la înălțime implică riscuri grave care nu sunt descrise în acest manual. În care fiecare utilizator este responsabil pentru gestionarea acorului riscuri, pentru siguranța sa, pentru acțiunile sale și pentru consecințele acestora, dacă nu vă asumați acest lucru sau înțelegeți acest manual, nu utilizați echipamentul.

**CONDIȚII MEDICALE CARE POT AFFECTA SIGURANȚA UTILIZATORILOR:**

**IN TITULUI NORMALE DE UTILIZARE, TREBUIE LUATE ÎN CONSIDERARE PROBLEMELE CARDIOVASCULARE, BOLILE RESPIRATORII, TULBURĂRILE MUSCULO-SKELETICE CARE AFFECTEAZĂ COLOANA VERTEBRALĂ, SORDURILE SAU GENUNCHII, OBEZITATEA SAU GREUTĂȚEA EXCESIVĂ, PRECUM ȘI TULBURĂRILE NEUROLOGICE SAU DE ECHILIBRU ȘI PROBLEMELE CIRCULATORII PERIFERICE CARE ÎMPEDICĂ ÎNTOARCEREA VENOASĂ ÎNTR-O SITUAȚIE DE URGENTĂ ÎN URMA STOPĂRII UNEI CAZĂTORI, RISURILE SUNT DEOSEBIT DE GRAVE LA PERSOANELE PREDISPUSE LA SINDROMUL AMALOR, CU ANTECEDENTE DE TRAUMATISME SAU LEZUNI, CU PROBLEME DE COAGULARE SAU SUT TRATAMENT ANTICOAGULANT ȘI LA CELE CU APECTIUNI NEUROLOGICE CARE POT PROVOCA CONVULSII.**

## DESCRIERE

Acest ham de prevenire a căderilor este o componentă de bază a unui sistem de prevenire a căderilor, așa cum este specificat în standardul EN 363:2008.

Utilizarea hamului cu un subsistem de oprire a căderilor trebuie să fie compatibilă cu instrucțiunile de utilizare ale fiecărei componente a sistemului și cu standardele: EN 363-2/2014-A1:2017, EN 363-2/2014, EN 365:2002, EN 360:2023, EN 362:2004, în combinație cu ancorajele EN 795:2012.

Hamurile de protecție împotriva căderilor sunt echipamente de protecție personală (PPE) pentru prevenirea căderilor de la înălțime și sunt conforme cu standardul EN 361:2002.

Unele hamuri de protecție împotriva căderilor sunt echipate cu o centură de siguranță (EN 368:2018), pot încorpora, de asemenea, un ham de scaun (EN 813:2014) pentru a fi utilizate în sistemele de reținare, fixare sau acces pe frânghie sau pot încorpora ancore de evacuare de salvare (EN 1497:2007).

Centura de poziționare Light Plus 2 și hamurile de scaun și poziționare Grapple 2 și Zero Srt sunt hamuri de protecție împotriva căderilor, iar utilitatea lor este limitată la lucrări de poziționare și imobilizare.

Utilizarea hamurilor de siguranță și a acestora este limitată la lucrările de poziționare și fixare.

Hamurile IRUDEK sunt conforme cu Regulamentul 2016/425 (UE) privind EPI.

Hamajamentul este fabricat din fibre sintetice PA și PES. Cătaramele și elementele de fixare din otel au un tratament de suprafață în conformitate cu EN 362.

Detașamentele conformate este disponibilă la următorul link:

<http://www.irudek.com>

## NOMENCLATURĂ

Tipuri de hamuri: H1 - Light/Light Plus 1, 2, 3, 5 y 14. Expert 1/ PRO, Expert Pro 50/55. Wind 1/ PRO, Wind Blue 1. H2 - Light/Light Plus 4 y P1. Expert Pro 100/200, Expert 2/2 PRO/DE. Wind 2/ 2 PRO, 4/4 PRO, Wind Blue 2/4, Dialectic 4, H3 - Light/Light Plus 11, Expert 3 PRO/5 PRO, Expert Pro 300/500, Wind 3/0 PRO, Wind Blue 3, Gravit 1/2.

Descrierea pieselor: 1-Shoulder pads, 2-Shoulder pad adjustment loops, 3-Sternal D-rings, 3-External D-rings 4/2, Light/Light Plus 5 sau Expert 5 PRO, Expert Pro 500, 3-3-Sternal textilă 4/2, Light/Light Plus 2 bucle, 4-Bucle de picior, 5-Bucle de picior, 6-Părțile sistemului anti-drapant, 7-Parti de reținare pentru excauz de chingi, 8-Anel în D dorsal, 9-Parcelă dorsală, 10-Etichetă de identificare, 11-IruCheck NFC ready, 12-Identificator de ancorare a șurubului, 13-Bucle de reglare a sternului, 14-Cătarame de chingi pentru stern, 15-Curela subguleră, 16-Curela de extensie, 17-Protecția la capătul benzii, 18-Anel în D de evacuare, 19-Curela de extensie a inelului în D de evacuare, 20-Feșura de reglare a centurii, 21-Anel în D de poziționare, 22-Curela, 23-Portamaterialul, 24-FEȘURĂ de înălțime a piciorului, 25-Anel textil de evacuare, 26-Anel în D vertical, 26.1-Anelul textil vertical pe Expert 5 PRO, Expert Pro 500, 27-Curelușă de ascensor toracic, 28-Feșcă dorsală, 29, Carabinier, ELDU- Compatibil cu suportul pentru cârțile ELDU.

## RESTRICTII DE UTILIZARE

- Acest echipament trebuie să fie utilizat de o singură persoană.
- Greutatea nominală maximă a ficelului nu este de 140 kg, inclusiv materialul.

- Punctul de ancorare pentru sistemul de prevenire a căderilor trebuie să fie deasupra poziției utilizatorului. Punctul de ancorare trebuie să aibă o rezistență statică minimă de 12 kN (metala) sau 18 kN (material textil) și să respecte cerințele standardului EN 795:2012.
- La echipamentul destinat utilizării într-un sistem de oprire a căderii, este esențial pentru siguranță să fie disponibil de ancorare sau punctul de ancorare să fie situat deasupra poziției utilizatorului, iar munca să fie efectuată astfel încât să nu se reducă la minimum atât riscul de cădere, cât și înălțimea căderii.
- Acest echipament de protecție individuală nu trebuie utilizat de persoane cu afecțiuni care le pot afecta siguranța în timpul utilizării normale sau în condiții de urgență.
- Acest echipament de protecție personală trebuie să fie utilizat numai de către persoane care au fost instruite cu privire la utilizarea acestuia și care sunt capabile să îl folosească în siguranță.
- Un ham de prevenire a căderilor este singurul dispozitiv purtat pe corp care poate fi utilizat într-un sistem de prevenire a căderilor.
- Avertisment: Suspendarea imobilă în ham pentru o perioadă prelungită de timp poate provoca leziuni sau chiar deces. Prin urmare, este necesar să se reducă la minimum această perioadă de suspendare imobilă.
- Atunci când utilizează un sistem de poziționare la locul de muncă, utilizatorul se bazează în mod normal pe echipamentul de poziționare respectiv pentru a-și menține stabilitatea; Prin urmare, este esențial să se utilizeze un sistem de rezervă, de exemplu un sistem de oprire a căderii.
- Pentru lucrările de poziționare, este esențial pentru siguranță ca punctul de ancorare utilizat într-un astfel de sistem să fie deasupra înălțimii taliei.
- Centura subabdominală EN 358 nu este adecvată în scopul opririi căderii și centura subabdominală nu trebuie utilizată dacă există un risc previzibil ca purtătorul să fie suspendat sau expus la tensiune pe centură, cum ar fi cea care ar fi cauzată de o cădere.
- Centura EN 358 este proiectată să mențină o poziție în timp ce picioralele susțin greutatea lucrătorului, nu este proiectată să susțină greutatea corpului unei persoane suspendate.
- Este esențial pentru siguranță ca dispozitivul de ancorare sau punctul de ancorare

#### PURTARE ȘI FIXARE

Harnașamentul trebuie să fie de mărimea potrivită pentru utilizator. Un ham cu bretele prea largi sau prea strâns poate restricționa mișcarea utilizatorului, neașărând astfel gradul necesar de protecție. Consultați tabelul de dimensiuni.

Fiecare model de harnașament are caracteristici specifice și se îmbracă urmând anumii pași. Consultați pictogramele pentru a găsi secvența care corespunde fiecărui model.

Așezați hamul pe corp, asigurați-vă că chingile nu sunt dusecite și că toate caramellele și cârligele sunt conectate corect.

După ce ați plasat toate curelele, folosiți caramellele pentru a adapta hamul la corp. Așezați partea cu sistem antiiderapant pe cataramă și depozitați corect curea în exces.

#### Harnașament pentru prevenirea căderilor (EN 361:2002)

Pentru a localiza punctele de ancorare de prevenire a căderilor pe ham, clătați marcajul "A", care ar trebui să fie în apropierea punctului de ancorare. Eticheta "A2" înseamnă că este necesar să conectați în același timp două puncte de conectare cu aceeași identitate. Este interzisă conectarea sistemului de protecție la un singur punct de conectare cu eticheta "A2".

În cazul în care se utilizează curea de prelungire identică cu inelul D împreună cu un cordon de conexiune a energiei, conform EN 358:2002, lungimea maximă totală nu poate depăși 10 metri, inclusiv cârligele și curea de prelungire.

#### Curea de poziționare (EN 358:2018)

Harnașamentele prevăzute cu o centură de poziționare pot fi utilizate pentru a menține utilizatorul în poziția de lucru (poziționare) sau pentru a-l împiedica să alungă într-un punct de unde poate cădea (rețineri). Inelele D de poziționare laterală nu trebuie utilizate pentru prevenirea căderilor.

Gama Zero încorporează un inel textil posterior pe partea din spate a centurii, care este destinat utilizării în loc de rețineri; acest inel nu trebuie utilizat ca dispozitiv de oprire a căderilor.

#### Hamul de șezut (EN 813:2024).

Harnașamentul este utilizat în sistemele de poziționare, de rețineri sau de acces pe frânghie. Inelul D pentru talie nu trebuie utilizat pentru prevenirea căderilor.

#### Harnașament de salvare (EN 1497:2007)

Inelul D (LP4) de pe centura de salvare sau inelele de salvare din material textil de pe umeri (WB 1, 2 și 4) sunt utilizate exclusiv pentru a se conecta la echipamentul de salvare în timpul unei operațiuni de salvare. Ele nu trebuie utilizate pentru prevenirea căderilor. Dacă se utilizează inele textile (gama WB), trebuie fixată o centură de salvare (Boomer).

#### Test de suspendare

Înainte de a utiliza hamul, utilizatorul trebuie să efectueze un test de suspendare într-un loc sigur pentru a se asigura că dimensiunile hamului este adecvată, că se potrivește corect și că este suficient de confortabil pentru condițiile de lucru preconizate.

Nu utilizați acest ham dacă nu se potrivește corect.

#### VERIFICĂRI ÎNAINTE DE UTILIZARE

Înainte de utilizare, utilizatorul trebuie să efectueze o inspecție vizuală și funcțională a componentelor sale, verificând dacă acestea nu prezintă semne de deteriorare, uzură excesivă, coroziune, abraziuni, degradare din cauza radiațiilor UV, stufăieți și utilizare încoșată. O atenție deosebită trebuie acordată curelelor, cusăturilor, inelelor de ancorare, caramellei și elementelor de reglare.

În cazul în care se constată defecte, anomalii sau deteriorări ale echipamentului individual de protecție care duc la pierderea protecției, acesta trebuie scos din uz.

#### VERIFICĂRI ÎN TIMPUL UTILIZĂRII

În timpul utilizării echipamentului, acordată o atenție deosebită oricărui circumstanțe periculoase care pot afecta performanța echipamentului și siguranța utilizatorului, inclusiv următoarele:

- Etichetarea componentelor de siguranță.
- Contact accidental cu marginile ascuțite.
- Diferite tipuri de deteriorări, cum ar fi tăieturi, abraziuni și/sau coroziune.
- Efectul negativ al condițiilor meteorologice.
- Cade "Pendulum".
- Efectele temperaturilor extreme.
- Efecte după contact cu produse chimice.
- Conductivitatea electrică.
- Este esențial ca toate elementele de fixare și fitingurile să fie verificate periodic.

#### GARANȚIE

Acest produs are o garanție de 3 ani care acoperă defectele de fabricație și ale materialelor prime. Garanția nu acoperă uzura, coroziunea sau daunele cauzate de deteriorare, transport sau utilizare necorespunzătoare sau intensivă.

Cererea de garanție trebuie să fie prezentată împreună cu chitanța de cumpărare. În cazul în care se constată un defect de fabricație, RUECK este de acord să repare, să înlocuiască sau să ramburseze produsul pentru o sumă care nu depășește prețul menționat în factura produsului.

#### GESTIONAREA DEȘEURILOR

Produse fără componente electrice: eliminați produsul în siguranță la sfârșitul duratei sale de viață utilă. Separați textilele, materialele plastice și materialele metalice pe cât posibil pentru gestionarea mediului.

Produse electrice sau electronice și/baterii: Acest produs conține componente electrice sau baterii și nu trebuie eliminat împreună cu deșeurile menajere. Vă rugăm să îl predați unui colector de deșeurii autorizat sau să consultați www.rueck.com pentru eliminarea corespunzătoare.



#### DURATA DE VIAȚĂ UTILĂ

Durata de viață utilă estimată a echipamentelor textile este de 12 ani de la data fabricării (2 ani de depozitare și 10 ani de utilizare). Echipamentele metalice au o durată de viață utilă nelimitată.

Următorii factori pot reduce durata de viață utilă a produsului: utilizare intensivă, contactul cu substanțe chimice, medii deosebit de agresive, expunerea la temperaturi extreme, expunerea la raze ultraviolete, abraziune, tăieturi, loviturii puternice, utilizare, transport și/sau întreținere necorespunzătoare.

#### TRANSPORT

Acest echipament de protecție individuală trebuie transportat într-un ambalaj care să îl protejeze împotriva umidității și a oricăror deteriorări mecanice, chimice și/sau termice.

#### DEPOZITARE

Acest sistem de protecție personală trebuie depozitat într-un ambalaj cu spațiu suficient, într-un loc uscat, protejat împotriva razelor solare, a razelor ultraviolete, a prafului, a obiectelor ascuțite, a temperaturilor extreme și a substanelor agresive.

#### CERINȚE

Înainte de utilizarea echipamentului, trebuie stabilit un plan de salvare pentru a putea fi executat în caz de urgență.

Nu efectuați niciun modificări și nu adăugați niciun element la echipament fără o autorizație prealabilă scrisă din partea producătorului.

Echipamentul nu trebuie să fie utilizat în afara domeniului său de limitare sau în alte scopuri decât cele prevăzute.

Asigurați-vă că componentele echipamentului sunt compatibile cu sistemul la care este asamblat. Asigurați-vă că toate elementele sunt adecvate pentru aplicația propusă. Este interzisă utilizarea sistemului de protecție în cazul în care funcționarea unei componente individuale este afectată sau interferența cu funcționarea unei alte componente. Efectuați o inspecție periodică a conexiunilor și a regajelor componentelor pentru a vă asigura că acestea nu se lasă scapse accidental.

În cazul în care se detectează oare uzură sau deteriorare sau dacă există îndoieli cu privire la condițiile de siguranță a utilizării, acest echipament de protecție individuală trebuie scos imediat din uz. Acesta nu trebuie să fie utilizat din nou până când o persoană autorizată nu prezintă o confirmare scrisă că este în stare adecvată pentru a fi utilizat.

În cazul în care echipamentul a împiedicat o cădere, acesta trebuie scos din funcțiune.

Înainte de fiecare utilizare, din motive de siguranță, este esențial să se verifice distanța minimă a spațiului liber necesar sub picioralele utilizatorului pentru a evita ciocnirea cu solul sau cu orice alt obstacol în caz de cădere. Informații detaliate cu privire la cerințele minime de spațiu liber pot fi găsite în instrucțiunile componentelor corespunzătoare ale sistemului de prevenire a căderilor.

În cazul în care produsul este reutilizat în afara țării de destinație inițială, revânzătorul trebuie să furnizeze instrucțiuni de vedere, întreținere, inspecție periodică și reparări în limba țării în care va fi utilizat echipamentul.

#### INSTRUCȚIUNI DE ÎNȚREȚINERE

##### Inspecție vizuală

Utilizatorul trebuie să efectueze o inspecție vizuală și funcțională a echipamentului înainte de a-l utiliza. În cazul în care echipamentul a fost supus unor condiții neobișnuite sau extraordinare, trebuie efectuată o inspecție specială de către producător sau de către o persoană competentă autorizată de acesta.

Cel puțin la fiecare 12 luni, producătorul sau o persoană competentă autorizată de producător trebuie să efectueze o revizie periodică completă, în strictă conformitate cu procedurile de revizie periodică ale RUECK. Siguranța utilizatorilor depinde de eficiența și durabilitatea continuă a echipamentului. Inspecta periodică trebuie să fie certificată în conformitate cu cerințele EN365:2004, determinând validitatea certificațiilor și data următoarei inspecții.

Marcajul produsului trebuie să fie lizibil.

Oare observație pertinentă trebuie să fie însemnată în certificatul de inspecție a echipamentului.

În cazul în care se constată defecte, anomalii sau deteriorări ale echipamentului individual de protecție care duc la pierderea protecției, acesta trebuie scos din uz.

##### Curățenie

Acest echipament de protecție individuală trebuie curățat fără a deteriora materialele utilizate pentru fabricarea sa sau utilizatorul. Procedura de curățare trebuie respectată cu strictețe. Curățați materialele textile și din plastic (curele, frânghii) cu o cârpă de bumbac sau cu o perie. Nu folosiți niciun fel de material abraziv. Pentru a curăța bine echipamentul, consultați manualul la temperatura cuprinsă între 30 și 40°C, folosind săpun neutru. Folosiți o cârpă umedă pentru părțile metalice. Dacă echipamentul se udă din cauza utilizării sau a curățării, lăsați-l să se usuce în mod natural într-un loc bine ventilat, ferit de căldură directă sau de compuşii chimici.

Procesul de dezinfectare se efectuează în același mod ca și procesul de curățare profundă.

##### Reparații

Echipamentul trebuie reparat numai de către producător sau de către o persoană autorizată în acest sens și în conformitate cu procedurile stabilite de producător. Instrucțiunile de reparare vor fi furnizate în limbile oficiale ale țării în care echipamentul este utilizat.

#### FIȘA DE CONTROL

Formularul de control trebuie completat înainte de prima livrare a echipamentului pentru utilizare.

Totă informațiile referitoare la echipamentul individual de protecție (denumirea, numărul de serie, data achiziționării și data primei utilizări, numele utilizatorului, istoricul inspecțiilor și reparațiilor periodice și data următoare inspecții periodice) trebuie să fie înregistrate pe fișa de control a echipamentului.

Formularul trebuie completat numai de către persoana responsabilă pentru echipamentul de protecție.

## InCheck .

Aplicatia InCheck permite, intr-un mod eficient si agil, controlul echipamentelor de protectie Impotriva clivului. Utilizarea acestora este recomandata pentru trasabilitatea acestor dispozitive. Includand fișa de control.

## ORGANISM NOTIFICAT

Organismul notificat care a efectuat examinarea UE de tip: AITEC, Carretera Barçelona, 03801 Alcoy, Spain (Organismul notificat numărul 0161) și Organismul notificat implicat în fața de control al producției: AITEC, Carretera Barçelona, 03801 Alcoy, Spain (Organismul notificat numărul 0161)

## TRADUCERE NOTĂ EXPLICATIVĂ

Traducerea tuturor documentelor scrise din limba spaniolă este realizată de un traducător extern și este furnizată ca parte a unei servicii informaționale pentru comunitatea globală. Inexactitățile pot apărea ca urmare a restricțiilor lingvistice și a erorilor de traducere. IRUDEC nu verifică acuratețea traducerilor efectuate de terți și, prin urmare, nu își asumă niciun fel de răspundere în legătură cu orice iluzii și/ sau reclamații care pot apărea ca urmare a erorilor, omisiunilor sau ambiguităților din materialul tradus. Continutul prezentei documente. Orice persoană sau organism care se bazează pe aceste date de materiale traduse o face pe propria sa risc și responsabilitate. În caz de îndoieli sau dispute cu privire la acuratețea textului tradus, echivalenții în limba engleză va prevala. Dacă doriți să raportați o eroare sau o inexactitate în traducere, vă rugăm să ne scrieți la info@irudec.com

## SV

Läs bruksanvisningen noggrant innan du använder selen, utbilda dig ordentligt, bekanta dig med den och använd den på ett ansvarsfullt sätt. Aktiviteter på hög höjd innebär allvariga risker som inte begränsas i denna bruksanvisning, där varje användare är ansvarig för hanteringen av sådana risker, sin säkerhet, sina handlingar och konsekvenserna av dessa, om du inte antar detta eller inte förstår denna bruksanvisning, använd inte utrustningen.

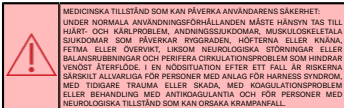

## BESKRIVNING

Den här fallskyddssele är en grundläggande komponent i ett fallskyddssystem enligt standarden EN 362:2002.

Användningen av selen med ett delsystem för fallskydd ska vara förenlig med bruksanvisningen för varje komponent i systemet och med standarderna: EN 393-1:2014+A1:2017, EN 393-2:2024, EN 395:2002, EN 390:2022, EN 362:2004, i kombination med förankring EN 795:2012.

Fallskyddssele är personlig skyddsutrustning (PPE) för att förhindra fall från höjder och uppfyller kraven i standarden EN 361:2002.

Vissa fallskyddssele är utrustade med ett positioneringsbälte (EN 358:2018), kan också innehålla en sättessele (EN 813:2024) för användning i fashällnings-, sänkings- eller reppitlidesystem eller kan innehålla förankring för räddningsbågning (EN 1497:2007).

Positioneringsbälte Light Plus P1 och sättessele och positioneringssele Gravity 2 och Zero Sit är inte fallskyddssele och deras användning är begränsad till positionerings- och fashällningsarbete.

Säkerhetsselar och deras användning är begränsad till positionerings- och fashällningsarbete.

IRUDEC-sele överensstämmer med förordning 2016/425 (EU) om personlig skyddsutrustning.

Selen är tillverkat av PA- och PES-syntetiska. Spännen och fästnordningar av stål har ytbehandling enligt EN 362.

Den försäkran om överensstämmelse finns tillgänglig på följande länk:

<http://www.irudec.com>

## NOMENKLATUR

Typ av selen: H1 - Light/Light Plus 1, 2, 3, 5 y 4. Expert 1/1 PRO, Expert Pro 50/55, Wnd 1/1 PRO, Wnd Blue 1, H2 - Light/Light Plus 4 y P1. Expert Pro 100/200, Expert 2/2 PRO/VE, Wnd 2 2 PRO/, 4/4 PRO, Wnd Blue 2/4. Diectric 4. H3 - Light/Light Plus 11. Expert 3 PRO/5 PRO, Expert Pro 300/500, Wnd 3/3 PRO, Wnd Blue 3. Gravity 1/2.

Selen av delar: 1-Axelhaddar, 2-Justeringspöglor för axelhaddar, 3-Stern D-ring, 3.1-Extern D-ring A/2 Light/Light Plus 5 eller Expert 5 PRO, Expert Pro 500, 3.2-Sternal textil A/2 Light/Light Plus 2 slingor, 4-Benslingor, 6-Antstopp system, 7-Stryporlar för överfördigt band, 8-Dorsal-D-ring, 9-Dorsal platta, 10-Identifieringsetikett, 11-InuCheck NFC ready, 12-A eller A/2 förankringsskott identifiering, 13-Sternal justeringspöglor, 14-Sternal band, 15-Sublutstätt band, 16-Förhållningsband, 17-Bandskydd, 18-D-ring för evakuering, 19-Förhållningsband för D-ring för evakuering, 20-Spänne för bältesjustering, 21-D-ring för positionering, 22-Bälte, 23-Portamaterial, 24-Spänne för behåring, 25-Textil för evakuering, 26-Ventral D-ring, 26.1-Ventrala textilpöglor på Expert 5 PRO, Expert Pro 500, 27-Bröstklättringsrem, 28-Dorsal spänne, 29, Karbinhake, ELDU- Kompatibel med ELDU-arkhållare.

## BEGRÄNSNINGAR FÖR ANVÄNDNING

- Den här utrustningen får endast användas av en person.
- Den högsta tillåtna vikten för varje sele är 140 kg, inklusive materialer.
- Förankringspunkten för fallskyddssystem måste vara placerad ovanför användaren. Förankringspunkten måste ha en statisk styrka på minst 12 kN (metall) eller 18 kN (textil) och uppfylla kraven i standarden EN 795:2012.
- På utrustning som är avsedd att användas i ett fallskyddssystem är det av säkerhetsskäl viktigt att förankringsanordningen eller förankringspunkten är placerad ovanför användarens position och att arbetet utförs på ett sådant sätt att både risken för fall och fallhöjden minimeras.
- Denna personliga skyddsutrustning får inte användas av personer med hälso tillstånd som kan förorsaka deras säkerhet vid normal användning eller i nödsituationer.
- Denna personliga skyddsutrustning får endast användas av personer som har fått utbildning i hur den ska användas och kan användas på ett säkert sätt.
- En fallskyddssele är den enda kroppsburna anordning som kan användas i ett fallskyddssystem.
- Varning: Att sitta stilla i en sele under en längre tid kan orsaka skador eller till och med dödsfall. Det är därför nödvändigt att minimera denna period av stillastående upphängning.
- När användaren använder ett arbetspositioneringssystem förtjänar han eller hon sig normalt på positioneringsutrustning för att upprätthålla stabiliteten; därför är det viktigt att använda ett reservsystem, t.ex. ett fallskyddssystem.

- För positioneringsarbete är det av säkerhetsskäl viktigt att förankringspunkten som används i ett sådant system är över medelhöjd.
- Höftbälte enligt EN 358 är inte lämpligt för fallskydd och höftbälte får inte användas om det finns en förtäring risk för att bären hånger i eller utsätts för förtäring i bälte, t.ex. till följd av fall.
- En 358-bälte är utformat för att hålla en person utan förtäring på ett bälte som används av arbetstagens vikt, det är inte utformat för att bära upp belastningen av en hängande persons kropp.
- Det är av största vikt för säkerheten att förankringsanordningen eller förankringspunkten

## SÄLEN OCH FÄSTANORDNING

Selen ska ha rätt storlek för användaren. En sele med för lösa eller för snäva remmar kan begränsa användarens rörelsefrihet och därmed inte ge det skydd som krävs. Se tabellen över storlekar.

Varje selmodell har specifika egenskaper och ska tas på genom att följa vissa steg. Kontrollera plottogrammet för att hitta den sekvens som motsvarar varje modell.

Placera selen på ryggen, så att till banden inte är virvda och att alla spännen och karbinhakar är ordentligt placerade.

När du har placerat alla remmar använder du spännarna för att anpassa selen till kroppen. Placera fallskyddssystemets medel spännet och förvara överfördigt band på rätt sätt.

## Fallskyddssele (EN 361:2002)

För att lokalisera fallskyddets förankringspunkter på selen ska du leta efter "A"-märket, som ska finnas nära förankringspunkten. Märkingen "A/2" betyder att det är nödvändigt att ansluta två anslutningspunkter med samma identifiering samtidigt. Det är förbjudet att ansluta skyddssystem till en enda anslutningspunkt märkt "A/2".

Om du dorsala förhållningsband med D-ring används tillsammans med en energiabsorberande lina enligt EN 395:2002 får den maximala totala längden inte överstiga 2 meter, inklusive karbinhakar och förhållningsband.

## Positioneringsbälte (EN 358:2018)

Sele med positioneringsbälte kan användas för att hålla användaren i sin arbetsställning (positionering) eller hindra dem från att nå en punkt från vilken de kan falla (fashällande). D-ringar för sidopositionering bör inte användas för att föregöra gå.

Zero-serien har en bakre textilling på baksidan av bältet som är avsedd att minska en hållning, denna ring får inte användas som fallskyddsbågsfästning.

## Sättessele (EN 813:2024)

Sittdelen används i positionerings-, fashällnings- eller tillrättadesystem med rep. D-ringen i midjan ska inte användas för att föregöra gå.

## Räddningssele (EN 1497:2007)

D-ringen (LP14) på räddningsbälte eller räddningsringarna av textil på axlarna (WB 1, 2, 3 och 4) används endast för att ansluta till räddningsutrustning under en räddningsinsats. De får inte användas för att förhindra fall. Om textillängd (WB range) används måste räddningsbälte (bomber) fästas.

## Spännesystem

För att använda selen bör användaren utföra ett upphängningsöppning på en säker plats för att säkerställa att selens storlek är lämplig, att passformen är korrekt och att den är tillräckligt bekväm för de förväntade arbetsförhållandena.

Använd inte denna sele om den inte passas ordentligt.

## KONTROLLER FÖRE ANVÄNDNING

Före användning måste användaren utföra en visuell och funktionskontroll av komponenterna och kontrollera att de inte uppvisar tecken på förtäring, överdrivet slitage, korrosion, nötning, förtäring på grund av UV-strålning, skärskar eller felaktig användning. Särskild uppmärksamhet bör ägnas åt remmar, spännen, förankringsringar, spännen och justeringssele.

Om det upptäckts några fel, avvikelser eller skador på den personliga skyddsutrustningen som medför en förtäring av skydd, måste den tas ur bruk.

## KONTROLLER UNDER ANVÄNDNING

När du använder utrustningen ska du vara särskilt uppmärksam på alla farliga omständigheter som kan påverka utrustningens prestanda och användarens säkerhet, inklusive följande:

- Märkingen av säkerhetssystemens.
- Oavsiktlig kontakt med vassa kanter.
- Varierande typer av skador, t.ex. skärskar, nötning och/eller korrosion.
- Den negativa effekten av väderförhållanden.
- "Pendeln"-effekt.
- Effekter av extrema temperaturer.
- Effekter efter kontakt med kemiska produkter.
- Elektrisk ledningsförmåga.
- Det är viktigt att alla fästemetall och beslag kontrolleras regelbundet.

## GARANTI

Den här produkten har en 3-årig garanti som täcker tillverknings- och råmaterialfel. Garanti täcker inte slitage, korrosion eller skador som orsakas av förtäring, transport eller felaktig eller intensiv användning. Garantianskän ska skickas in tillsammans med inköpskvittot. Om ett tillverkningssfel upptäcks åter sig IRUDEC att reparera, byta ut eller återbetala produkten till ett belopp som inte överstiger det pris som anges i produktfakturan.

## AVFALLSHANTERING

Produkter utan elektriska komponenter: kassera produkten på ett säkert sätt när den är uttjänt. Separera textil, plast och metallmaterial så långt som möjligt för miljöhänsyn.

Elektriska eller elektroniska produkter / med batterier: Den här produkten innehåller elektriska komponenter eller batterier och får inte slängas i hushållsavfall. Lämna den till en auktoriserad sophäntare eller kontakta [www.irudec.com](http://www.irudec.com) för korrekt avfallshantering.



## SERVICE/INSLÄNG

Den beräknade livslängden för textiltillrustning är 12 år från tillverkningsdatum (2 års förvaring och 10 års användning). Metallutrustning har en obegränsad livslängd.

Följande faktorer kan förkorta produkternas livslängd: intensiv användning, kontakt med kemikalier, särskilt aggressiva mjölter, exponering för extrema temperaturer, exponering för ultraviolett strålning, nötning, skärning, kraftiga stötar eller felaktig användning, transport och/eller underhåll.

**TRANSPORT**

Denna personliga skyddsutrustning måste transporteras i en förpackning som skyddar den mot fukt och mekaniska, kemiska och/eller termiska skador.

**LAGRING**

Detta personliga skyddsutrustning måste förvaras i en förpackning med gott om utrymme på en torr plats, skyddad mot solljus, ultraviolett strålning, damm, vassa föremål, extrema temperaturer och aggressiva ämnen.

**KRÄV**

Innan utrustningen används måste en rådgivningsplan upprättas för att den ska kunna genomföras i en nödsituation.

Gör inga ändringar eller tillägg i utrustningen utan föregående skriftligt tillstånd från tillverkaren.

Utrustningen får inte användas utanför sina begränsningar eller för något annat ändamål än det avsedda. Se till att utrustningens komponenter är kompatibla med det system som den monteras på. Se till att alla delar är lämpliga för den föreslagna tillämpningen. Det är förbjudet att använda skyddsutrustning mot driftven eller en enskild komponent påverkas av eller stör driftven av en annan komponent. Utför en regelbunden inspektion av anslutningar och justeringar av komponenterna för att säkerställa att de inte lossnar av misstag.

Om tillage eller skador upptäcks eller om det råder tvivel om att utrustningen kan användas på ett säkert sätt, ska denna personliga skyddsutrustning omedelbart tas ur bruk. Den får inte användas igen förrän en behörig person har lämnat en skriftlig bekräftelse på att den är lämpligt skickad för att användas.

Om utrustningen har förhindrat ett fall bör den tas ur bruk.

Av säkerhetsskäl är det viktigt att varje varje användning kontrollera det minsta fyra utrymme som krävs under användarens fötter för att undvika kollision med marken eller något annat hinder i händelse av ett fall. Detaljerad information om minimikräven för tretti utrymme finns i instruktionerna för motsvarande komponent i Häljehandboken.

Om produkten sälls vidare utanför det ursprungliga destinationsland måste återförläggaren tillhandahålla information för användning, underhåll, periodisk inspektion och reparation på det språk som används i det land där utrustningen ska användas.

**UNDERHÅLLSINSTRUKTIONER****Visuell inspektion**

Användare bör utföra en visuell och funktionell inspektion av utrustningen innan den används.

Om utrustningen har utsatts för ovanliga eller extraordinära förhållanden bör en särskild inspektion utföras av tillverkaren eller en behörig person som godkänns av tillverkaren.

Minst var 12:e månad måste en grundlig periodisk översyn utföras av tillverkaren eller en kompetent person som autoriserats av tillverkaren, i strikt överensstämmelse med IRUDEK:s förfaranden för periodisk översyn. Användarens säkerhet är beroende av utrustningens fortsatta effektivitet och hållbarhet. Den periodiska inspektionen måste certifieras enligt kraven i EN365:2004, vilket fastställer certifierats giltighet och datumet för nästa inspektion.

Produktmärkningarna måste vara läsbara.

Alla relevanta observationer måste föras in i besiktningensloggen för utrustningen.

Om det upptäcks brister, avvikelser eller skador på den personliga skyddsutrustningen som medför en förändrad skydds nivå tas den ur bruk.

**Städning**

Denna personliga skyddsutrustning måste rengöras utan att skada de material som används vid tillverkningen eller användaren. Rengöringsproceduren måste följas strikt. Rengör textil- och plastmaterial (båttar, ryg) med en bomull- eller trasa eller en borste. Använd inte någon typ av slipande material. För att rengöra utrustningen noggrant, tvätta den för hand i en temperatur mellan 30 och 40°C, med neutral tvål. Använd en fuktig trasa för metalldelarna. Om utrustningen blir våt på grund av användning eller rengöring, låt den torka naturligt på en väl ventilerad plats, borta från direkt värme eller kemiska föroreningar.

Desinficeringsprocessen ska utföras på samma sätt som djuprengöringsprocessen.

**Reparation**

Utrustningen får endast repareras av tillverkaren eller av en person som har tillstånd att göra det och enligt de förfaranden som fastställts av tillverkaren. Reparationsansökan kommer att tillhandahållas på de officiella språken i det land där utrustningen tas i bruk.

**CHECKSHEET**

Kontrollformuläret måste fyllas i innan den första leveransen av utrustningen för användning.

All information om den personliga skyddsutrustningen (namn, serienummer, inlösningsdatum och datum för första användning, användarnamn, tidigare periodiska kontroller och reparationer samt datum för nästa periodiska kontroll) måste registreras i kontrollbladet för utrustningen.

Formuläret får endast fyllas i av den person som ansvarar för skyddsutrustningen.

**InCheck**

Applikationen InCheck gör det möjligt att på ett effektivt och smidigt sätt kontrollera fallskyddsutrustning. Den rekommenderas för spårbarhet av dessa ändringar och ersätter kontrollkortet.

**ANMÄLT ORGAN**

Anmält organ som utförde EU-typkontrollen: AITEK, Carretera Banyeres, 03801 Alcoy, Spanien (Anmält organ nummer 016) och organ som deltar i produktionskontrollerna: AITEK, Carretera Banyeres, 03801 Alcoy, Spanien (Anmält organ nummer 016)

**ÖVERSÄTTNINGAR: FÖRKLARANDE ANMÄRKNING**

Översättningen av alla dokument som ursprungligen är skrivna på spanska görs av en extern översättare och tillhandahålls som en del av en informationstjänst till det globala samfundet. Felaktigheter kan uppstå till följd av språkåtgångningar och översättningsfel. IRUDEK kontrollerar inte riktigheten i översättningar gjorda av tredje part och får därför inget som helst ansvar i samband med eventuella tvister och/eller anspråk som kan uppstå till följd av fel, utelämnanden eller tvetydigheter i det översatta materialet som finns här. Varje person eller organ som förlitar sig på sådant översatt material gör det på egen risk och eget ansvar. I händelse av tvivel eller riktigheten i den översatta texten ska den engelska motvarigheten gås. Om du vill rapportera ett fel eller en felaktighet i översättningen, ber vi dig att skicka till oss på info@irudek.com

**BG**

Прочетете внимателно инструкциите за работа, преди да използвате коланите, обучете се правилно, запознайте се с него и го използвайте отговорно. Дейностите на височина са свързани със сериозни рискове, които не са описани в това ръководство, при което всеки потребител е отговорен за управлението на тези рискове, за своята безопасност, за своите действия и за

подсметивата от тях, ако не приемате това или не разбирате това ръководство, не използвайте оборудването.

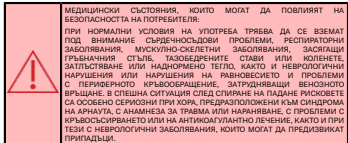
**ОПИСАНИЕ**

Този предпазен колан е основен компонент на системата за предпазването на падане, както е показано в стандарт EN 363:2018.

Използването на обрета с подсистема за задържане при падане трябва да е съвместимо с инструкциите за използване на всеки компонент на системата и със стандартите EN 353-1:2014-A1:2017, EN 353-2:2004, EN 355:2002, EN 360:2003, EN 362:2004, в комбинация със закрепление EN 795:2012.

Предпазните колани за предпазване на падане са лични предпазни средства (ЛПС) за предпазване на падане от височина и отговор на стандарт EN 361:2002.

Някои предпазни колани за задържане при падане са оборудвани с колана за позициониране (EN 358:2018), могат да включват и предпазен колан за седнала (EN 813:2024) за използване в системи за задържане и регулиране или едни достъп, или могат да включват коланите устройства за спасителна евакуация (EN 1497:2007).

Позициониращият колан Light Plus P1 и коланите за седнала и позициониране Gravity 2 и Zero Sit не са предпазни колани за спиране на падане и използването им е ограничено до работа по позициониране и задържане.

Предпазните колани и тязата утвърдени са ограничени до работа по позициониране и задържане.

Предпазните колани на IRUDEK отговарят на изискванията на Регламент 2016/425 (ЕС) относно личните предпазни средства.

Коланът е изработен от синтетични влакна PA и PES. Стомачните катарми и замъкци са с повърхностна обработка в съответствие с EN 362.

Декларацията за съответствие е достъпна на следния линк:

<http://www.irudek.com>

**НОМЕНКЛАТУРА**

Видове предпазни колани: H1 - Light/Light Plus 1, 2, 3, 3.5 y 4; H1 Pro, Expert Pro 50/55, Wind 1/2 Pro, Expert Pro 100/1, H 42 - Light/Light Plus 4 y 4 Pro, Expert Pro 100/200, Expert 2/2 Pro, Wind 2/2 Pro, 4/4 Pro, Wind Blue 2/4, Dielastic 4, H3 - Light/Light Plus 11, Expert 3 Pro/5 Pro, Expert Pro 300/500, Wind 3/3 Pro, Wind Blue 3, Gravity 1/2.

Описание на частите: 1-подложка за раменете, 2-примки за регулиране на подложката за раменете, 3-вратеници D-пръстени, 3.1-вратеници D-пръстени A/2 Light/Light Plus 5 y 4; Expert 3 Pro, Expert Pro 100/1, H 42, 3.2-вратеници текстилни примки A/2 Light/Light Plus 2, 4-Пръстени примки за крака, 5-Пръстени примки за крака, 6-Част от системата против припътуване, 7-Част за ограничаване на излизаните ремъци, 8-Дорсална D-пръстен, 9-Дорсална пластина, 10-Идентификационен код, 11-тичешек NFG теслау, 12-Идентификация на човката на закрепяване A или A/2, 13-Пръстена примка за регулиране, 14-Пръстена лента, 15-Подгъвателен ремък, 16-Удължаващ ремък, 17-Охрана на крака на лентата, 18-Премахване на D-пръстена, 19-Премахване на D-пръстена, 20-Клипач за регулиране на колана, 21-Премахване на D-пръстена, 22-Клипач, 23-Пръстени, 24-Пръстени за височина на краката, 25-Премахване на текстилния пръстен, 26-Вентрален D-пръстен, 26.1-Вентрална текстилна примка на Expert 5 PRO, Expert Pro 500, 27-градна кашка за изкачване, 28-тръбна катарма, 29, Карабинер, ELDU. Съвместим с дръжак за кука ELDU.

**ОГРАНИЧЕНИЯ ЗА ИЗПОЛЗВАНЕ**

- Това оборудване трябва да се използва само от един човек.
- Максималното номинално тегло на всеки колан е 140 kg, включително материала.
- Точката на закрепяване на системата за предпазване на падане трябва да е над позицията на потребителя. Точката за закрепяване трябва да има минимална статична височина от 12 m (метал) или 18 m (текстил) и да отговаря на изискванията на стандарт EN 795:2002.
- При оборудването, предназначено за използване в система за задържане на падане, от съществено значение за безопасността е устройството за закрепяване или точката за закрепяване да се намира над позицията на потребителя и работата да се извършва по такъв начин, че да се осигури минимум колан рискът от падане, тая и височината на падане.
- Това оборудване за лична защита на падане не е предназначено за използване с защитни колани, които могат да анулират безопасността им при нормална употреба или в аварийни условия.
- Тези лични предпазни средства трябва да се използват само от лица, които са преминали обучение за използването им и са способни да ги използват безопасно.
- Предпазният колан за предпазване на падане е единственото носено от тялото устройство, което може да се използва в система за предпазване на падане.
- Преди употреба: Недопустимо е да се използва предпазни колани за продължителен период от време, дори да причини нараняване или дори смърт. Поради това е необходимо да се осигури минимум това период на неподвижно окачване.
- Когато се използва системата за позициониране на работното място, потребителят обикновено разчита на своята оборудване за позициониране, за поддържа стабилност с къси, затова е важно да се използва резервна система, например система за задържане на падането.
- За позиционирането е от съществено значение за безопасността точката на закрепяване, използвана в тавака система, да е над височината на краста.
- Позиционният колан EN 358 не е подложен за защита на падане и позиционен колан не трябва да се използва, ако съществуват предвидим риск използването да бъде оценено или изложено на напрежение върху колана, като например това, което би било причинено от падане.
- Коланът EN 358 е проектиран да поддържа позицията, докато краката поддържат натоварването от тялото на работника, той не е проектиран да поддържа натоварването от тялото на оканения човек.
- От съществено значение за безопасността е устройството за закрепяване или точката за закрепяване

**НОСЕНЕ И ЗАКОПЧАВАНЕ**

Предлагият колни трябва да е с подходящ размер за потребителя. Колан с твърде слаби или твърде стегнати ремъци може да ограничи движението на потребителя и по този начин да не осигури необходимата степен на защита. Вижте таблицата с размерите.

Всеки модел عبруа има специфични характеристики и се поставя, както се следват определените стъпки. Проверете пиктограмите, за да откриете неподходящостта, която съответства на всеки модел.

Поставяте колана върху талията, уверете се, че ремъците не са усунени и че всички катарамы и куклини са правилно свързани.

След, като поставите всички ремъци, използвайте катарамите, за да приспособите колана към талията. Поставяте частка на системата против приплъзване към катарамите и приберете повисоко излизащата лента.

**Предотвратяване на падане с колан (EN 361:2002)**

За да откриете точките за закрепване за предотвратяване от падане върху колана, потърсете знака "A", който трябва да е близо до точката за закрепване. Маркировката "A/2" означава, че е необходимо да се свържат едновременно две точки на свързване с една и съща идентификация. Забранено е да се свързва системата за защита към една точка на свързване с етикет "A/2".

Ако се използва удължителен ремък с гръбначен D-пръстен заедно с енергопоглещителен ремък съгласно EN 365:2002, максималната обща дължина не може да надвишава 2 метра, включително карбините и удължителния ремък.

**Колан за позициониране (EN 368:2018)**

Предлагият колан, снабден с колан за позициониране, могат да се използват, за да задържат потребителя в работното му положение (позициониран) или да го предотвратят от достигане на точна, от която може да падне (защитен). Прикрепен за странично позициониране D не трябва да се използва за предотвратяване на падане.

Гамата Гено включва задни телпъсти пръстни на гърба на колана, който е предназначен за се използва като задържащ пръстен; този пръстен не трябва да се използва като устройство за задържане при падане.

**Седналка с колани (EN 613:2024)**

Седналият колан се използва в системи за позициониране, обезопасяване или възнен достъп. Кръгъл D за криста не трябва да се използва за предотвратяване на падане.

**Спасителен колан (EN 1497:2007)**

Пръстен D (IP14) на спасителния колан или текстилните спасителни пръстни на раменете (WB 1, 2, 3 и 4) се използват изключително за свързване със спасително оборудване по време на спасителни операции. Те не трябва да се използват за предотвратяване на падане. Ако се използват текстилни халки (gamma WB), теб да се закрепят спасителен колан (Boomer).

**Изпитване за очакване**

Преди да започне да използва колана, потребителят трябва да извърши тест за очакване на безопасно място, за да се увери, че размерът на колана е подходящ, че той е правилно прилягащ и че е достатъчно удобен за очакваните условия на работа.

Не използвайте този предпазен колан, ако той не е подходящ.

**ПРОВЕРКИ ПРЕДИ УПОТРЕБА**

Преди употреба потребителят трябва да извърши визуална и функционална проверка на компонентите, която проверки дали те не показват признаци на влошаване на качеството, пременошено износване, корозия, износване, влошаване на качеството поради управлението личи, поразявания и неправилна употреба. Специално внимание трябва да се обърне на ремъците, шавовете, халките за закрепване, катарамите и елементите за регулиране.

Ако в личното предпазно средство се открият дефекти, аномалии или повреди, които водят до загуба на защита, то трябва да се извади от употреба.

**ПРОВЕРКИ ПО ВРЕМЕ НА УПОТРЕБА**

Докато използвате оборудването, обръщайте специално внимание на всички опасни обстоятелства, които могат да повлияят на работата на оборудването и безопасността на потребителя, включително следните:

- Етикетирване на компонентите за безопасност
- Случаен контакт с остри ръбове.
- Различни видове повреди, като поразявания, износване и/или корозия.
- Отрицателното въздействие на метеорологичните условия.
- "Махащото" пада.
- Въздействие на екстремните температури.
- Ефекти след контакт с химически продукти.
- Електропроводимост.
- Важно е всички скрепителни елементи и фитинги да се проверяват редовно.

**ГАРАНЦИЯ**

Този продукт има 3-годишна гаранция, която покрива производствени дефекти и дефекти на суровините. Гаранцията не покрива износване, корозия или повреди, причинени от съхранение, транспорт или неправилна или интензивна употреба.

Завеняването за гаранция трябва да бъде представено заедно с касовата бележка за покупка. Ако бъде открит производствен дефект, IRUDEK се задължава да поправи, замени или възстанови сумата за продукта, която не надвишава цената, посочена във фактурата за продукта.

**УПРАВЛЕНИЕ НА ОПАДЪЩЕ**

Продукти без електрически компоненти: извършете продукта безопасно в края на ползвания му живот. Определете текстилните, пластмасовите и металните материали, дълголетно е възможно, за употребяване на околната среда.

Електрически или електронни продукти с / без батерии: Този продукт съдържа електрически компоненти или батерии и не трябва да се извършва износване с битовите отпадъци. Моля, прадайте го на оторизиран събран на отпадъци или се консултирайте с [www.irudek.com](http://www.irudek.com) за правилното му извършване.

**ЖИВОТ**

Използването ползени живот на текстилното оборудване е 12 години от датата на производството (2-годишно съхранение и 10 години използване). Металното оборудване има неограничен експлоатационен срок.

Следните фактори могат да намалят живота на продукта: интензивна употреба, контакт с химикали, особено агресивна среда, излагане на екстремни температури, излагане на управлението личи, абразия, поразявания, силни удари или неправилна употреба, транспорт и/или поддръжка.

**ТРАНСПОРТ**

Това оборудване за лична защита трябва да се транспортира в опаковка, която го предпазва от влажност и всякакви механични, химични и/или термични повреди.

**СЪХРАНЕНИЕ**

Този системата за лична защита трябва да се съхранява в опаковка с достатъчно място на сухо място, защитено от слънчева светлина, управлението личи, прах, остри предмети, екстремни температури и агресивни вещества.

**ИЗИСКВАНИЯ**

Преди използването на оборудването трябва да се изготви списъкът на лица, за да може да се изпълни в случай на авария.

Не правят никакви промени и не добавяйте никакви елементи към оборудването без предварително писмено разрешение от производителя.

Оборудването не трябва да се използва извън обхвата на ограниченията му или за цели, различни от предназначението му.

Уверете се, че компонентите на оборудването са съвместими със системата, към която се монтират. Уверете се, че всички елементи са подложени за предпазването прилощение. Забранено е използването на системата за защита, ако работата на отделен компонент се влияе от или няма на работата на друг компонент. Извършават периодична проверка на връзките и настройките на компонентите, за да се уверите, че те не са разхлабили случайно.

Ако се установи износване или повреда, или има смущения относно безопасните условия на употреба, тогава лично предпазно средство трябва да се извади от употреба незабавно. То не трябва да се използва отново, докато утълнощимо лице не представи писмено потвърждение, че в системата, поддържа за използване.

Ако оборудването е предназначено за падане, то трябва да се извади от употреба.

Преди всяка употреба, с оглед на безопасността, е важно да се провери минималното разстояние на безопасно пространство, необходимо под краката на потребителя, за да се избегне облъчване със земята или друго препятствие в случай на падане. Подборна информация относно минималните износвания за свободно пространство може да се намери в инструкциите на съответните компоненти на системата за предотвратяване на падане.

Ако продуктът се препоръчва извън професионалната страна на местонахождение, препоръчителният трябва да предостави инструкции за употреба, поддръжка, периодична проверка и ремонт на езика на страната, в която се използва оборудването.

**ИНСТРУКЦИИ ЗА ПОДДРЪЖКА****Визуална проверка**

Потребителят трябва да извърши визуална и функционална проверка на оборудването, преди да го използва.

Ако оборудването е било подложено на необичайни или извънредни условия, производителят или утълнощимо лице трябва да извърши специална проверка.

Най-малко на всеки 12 месеца производителят или утълнощимо от него компетентно лице трябва да извърши износване периодичен ремонт в строго съответствие с периодичен ремонт на IRUDEK. Безопасността на потребителя зависи от постоянната ефективност и дълготрайност на оборудването. Периодичният преглед трябва да бъде сертифициран в съответствие с износванията на EN365:2004, която се определя валидността на сертификата и датата на свързване преглед.

Маркировката на продукта трябва да е четлива.

В сертификата за проверка на оборудването трябва да бъдат вписани всички съответни забележки.

Ако в личното предпазно средство се открият дефекти, аномалии или повреди, които водят до загуба на защита, то трябва да се извади от употреба.

**Почистяване**

Това оборудване за лична защита трябва да се почиства, без да се нанасят щети на материалите, използване за производството му, или на потребителя. Процедурата за почистване трябва да се спазва стриктно. Почистяват текстилните и пластмасовите материали (колани, вълнети) с лампу или кърпа, или с вода. Не използвайте метални втид абразивен материал. За да почистите добре оборудването, извадете го на ръка при температура между 30° и 40°C, като използвате неутрален сапун. Използвайте алумина кърпа за металните части. Ако оборудването се намокри поради употреба или почистване, оставете го да изсъхне по естествен начин на добре проветриво място, далеч от пряка топлина или химически съединения.

Процесът на дезинфекция се извършва по същия начин, както и процесът на дълбоко почистване.

**Ремонт**

Оборудването трябва да се ремонтира само от производителя или от утълнощимо лице за това лице, което си спазват процедурите, установени от производителя. Инструкциите за ремонт ще бъдат предоставени на официалните езичи на страната, в която се използва оборудването.

**КОНТРОЛЕН ЛИСТ**

Контролният лист трябва да бъде попълнен преди оборудването да бъде доставено за първа употреба.

Целата информация за личните предпазни средства (име, сериен номер, дата на закупуване и дата на първа употреба, име на потребителя, дивизион за периодични проверки и ремонт и дата на следващата периодична проверка) трябва да бъде въведена в контролния лист на оборудването.

Листът се попълва единствено от лицето, което отговаря за защитното оборудване.

**IruCheck**

Приложение IruCheck се използва за лесен и ефективен контрол на оборудването за предотвратяване на падане. Използването му се препоръчва за проследяване на този продукт, като по този начин заедно с контролния лист.

**НОТИФИЦИРАН ОРГАН**

Нотифициран орган, който е извършил ЕС изследване на типа: AITEK, Carretera Banyeres, 03801 Alcoy, Испания (номер на нотифициран орган 0161) и нотифициран орган, участващ във фаза на производствен контрол на AITEK, Carretera Banyeres, 03801 Alcoy, Испания (номер на нотифициран орган 0161)

**ПРЕВОДИ: ОБЯСНИТЕЛНА БЕЛЕЖКА**

Преводът на всички документи, написани професионално на испански език, се извършва от испанския производител и се прилага заедно с част от информационната услуга за съответната област. Възможно е да възникнат неточности в резултат на езикови ограничения и грешки в превода.

IRUDEK не проверява точността на преводите, направени от трети страни, и следователно не поема никаква отговорност във връзка с каквито и да било спорове и/или искове, които могат да възникнат в резултат на грешки, пропуски или неясноти в преведения материал, съдържащ се тук. Всяко лице или орган, който разчита на такъв преводен материал, прави това на свой риск и отговорност. В случай на съмнение или спор относно точността на преведения текст, предимство има английският му еквивалент. Ако желаете да съобщите за грешка или неточност в превода, ви приканваме да ни пишете на [info@irudek.com](mailto:info@irudek.com)





# IRUDEK

IRUDEK 2000 S.L.  
Pol. Erribera 8A  
20150 Aduna (Guipúzcoa)  
España  
Tfno: +34 943 69 26 17  
Fax: +34 943 69 25 26  
[irudek@irudek.com](mailto:irudek@irudek.com)